

SG 31

STIHL



2 - 13 Manual de instruções de serviços



Índice

1	Informações para este manual do usuário..2
2	Indicações de segurança e técnicas de trabalho..... 2
3	Completar a máquina.....6
4	Elementos de manejo..... 6
5	Colocar a máquina em funcionamento..... 8
6	Encher o recipiente.....9
7	Pulverizar.....9
8	Após a pulverização.....9
9	Guardar a máquina..... 9
10	Verificação e manutenção pelo usuário.....9
11	Indicações de manutenção e conservação 11
12	Peças importantes..... 12
13	Dados técnicos..... 12
14	Solucionar distúrbios de trabalho.....13
15	Indicações de conserto.....13
16	Descarte.....13

Prezado cliente,

queremos agradecer a sua preferência por um produto de qualidade STIHL.

Este produto foi fabricado através de modernos processos de produção e extensas medidas de garantia da qualidade. A STIHL não mede esforços, para que seu cliente esteja satisfeito com o bom desempenho de seu produto.

Caso você tenha dúvidas sobre o seu equipamento, dirija-se por favor a uma Concessionária STIHL ou diretamente à nossa fábrica.

Grato



Dr. Nikolas Stihl

STIHL Ferramentas Motorizadas Ltda.
Av. São Borja, 3000
93032-524 SÃO LEOPOLDO-RS
Serviço de Atendimento ao Consumidor (SAC):
0800 707 5001
info@stihl.com.br
www.stihl.com.br

CNPJ: 87.235.172/0001-22

1 Informações para este manual do usuário

1.1 Símbolos

Todos os símbolos colocados sobre as máquinas estão descritos neste manual.

1.2 Marcações de parágrafos

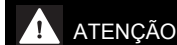

ATENÇÃO

Alerta sobre perigo de acidentes e ferimentos de pessoas, bem como graves danos materiais.

AVISO

Alerta sobre danos na máquina ou componentes individuais.

1.3 Aperfeiçoamento técnico

A STIHL trabalha constantemente no aperfeiçoamento de todos os seus produtos. Por isso, reservamo-nos o direito de realizar modificações de embalagem, produto e equipamento.

Desta forma, não podem ser feitas exigências a partir de dados ou figuras deste manual.

2 Indicações de segurança e técnicas de trabalho

Este manual de instruções de serviços refere-se a um pulverizador STIHL, também chamado máquina ou equipamento neste manual.



O trabalho com este equipamento exige medidas de segurança especiais.



Ler com atenção o manual de instruções antes do primeiro uso e guardá-lo em local seguro para posterior utilização. A não observância das indicações do manual de instruções pode colocar sua vida em risco.

2.1 Observações gerais

Observar as indicações e as leis de segurança e trabalhistas do seu país, sindicato, associação e outros órgãos.

Quem opera com o equipamento pela primeira vez deve solicitar ao vendedor uma demonstração do uso seguro ou participar de um curso específico.

Menores de idade não devem trabalhar com o equipamento, com exceção de jovens maiores de 16 anos, que estejam sob supervisão.

Manter afastados crianças, animais e curiosos.

Quando o equipamento não estiver em uso, guardá-lo para que ninguém seja colocado em perigo. Assegurar que pessoas não autorizadas não tenham acesso ao equipamento.

O usuário do equipamento é responsável por acidentes ou riscos causados a outras pessoas ou às suas propriedades.

Somente dar ou emprestar o equipamento para pessoas que foram treinadas para o seu manuseio e sempre entregar o manual de instruções de serviços junto.

Colocar o equipamento em funcionamento somente quando todos os componentes estiverem em boas condições. Observar principalmente a vedação de todas as peças do equipamento.

Colocar pressão no recipiente da solução somente com a bomba montada no equipamento.

Usar o equipamento somente completamente montado.

Quem trabalha com o equipamento deve estar descansado, com boas condições de saúde e bem disposto.

Não trabalhar com o equipamento após a ingestão de bebidas alcoólicas, medicamentos ou drogas que prejudiquem a capacidade de reação.

2.2 Áreas de utilização

O pulverizador é indicado para pulverização de soluções líquidas contra o ataque de fungos e parasitas, para aplicação de herbicidas e para controle de ervas daninhas. As áreas de aplicação são pomares, hortas, jardins, lavouras, plantações e silvicultura.

Utilizar somente soluções de pulverização, permitidas para uso em pulverizadores.

A utilização da máquina para outros fins não é liberada e pode causar acidentes ou danos ao equipamento. Não efetuar alterações no produto, pois isto também pode causar acidentes ou danos no mesmo.

2.3 Vestimenta e equipamentos de proteção

Usar vestimenta e equipamentos, conforme norma de segurança, na utilização, abastecimento e limpeza do equipamento. Observar as indicações de segurança do fabricante de soluções de pulverização no manual de instruções.

As roupas devem ser justas, mas não incômodas.

Trocar imediatamente a roupa de trabalho molhada com a solução de pulverização.



No caso de algumas soluções de pulverização, deve ser usado macacão impermeável.

Em trabalhos sobre a cabeça, usar também proteção de cabeça impermeável.



Usar botas de segurança impermeáveis e resistentes à solução de pulverização, com sola antiderrapante.

Nunca trabalhar descalço ou com sandálias.



Usar luvas impermeáveis e resistentes à solução de pulverização.



ATENÇÃO



Para reduzir o risco de lesões nos olhos, usar óculos de segurança firmes, de acordo com a Norma EN 166. Assegurar que os óculos estejam bem firmes.

Usar protetor respiratório adequado.

A inalação de soluções de pulverização pode ser prejudicial à saúde. Para proteção contra danos à saúde ou reações alérgicas, usar protetor facial apropriado. Observar as indicações no manual de instruções da solução de pulverização e as leis de segurança e trabalhistas do seu país, sindicato, associação e outros órgãos.

2.4 Transporte

No transporte em veículos:

- proteger o equipamento de quedas e danos
- o recipiente deve estar sem pressão, vazio e limpo

2.5 Limpar a máquina

Limpar as peças plásticas com uma toalha. Produtos de limpeza ácidos podem danificar as peças plásticas.

Para limpeza da máquina, não utilizar lavadora de alta pressão. O jato forte de água pode danificar peças do equipamento.

2.6 Acessórios

Usar somente peças ou acessórios liberados pela STIHL para uso nesta máquina ou peças tecnicamente semelhantes. Em caso de dúvidas, procurar uma assistência técnica numa Concessionária STIHL. Utilizar somente peças ou acessórios de alta qualidade, do contrário pode haver risco de acidentes ou danos na máquina.

A STIHL recomenda o uso de peças e acessórios originais STIHL, pois estes foram desenvolvidos especialmente para serem usados neste produto, de acordo com a necessidade do cliente.

Não efetuar alterações na máquina, pois isto pode colocar a segurança em risco. A STIHL não se responsabiliza por danos pessoais e materiais oriundos da utilização de implementos não liberados pela STIHL.

2.7 Manuseio da solução de pulverização

Antes de cada utilização, sempre ler o manual de instruções da solução de pulverização. Observar indicações de mistura, aplicação, equipamentos de proteção individual, armazenagem e eliminação de resíduos.

Respeitar instruções legais no manuseio de soluções de pulverização.

As soluções de pulverização podem conter componentes que prejudicam pessoas, animais, plantas e o meio ambiente. **Perigo de intoxicação e perigo de lesão grave!**

Evitar contato com as soluções de pulverização.

As soluções de pulverização podem ser utilizadas somente por pessoas treinadas para o seu manuseio e em primeiros socorros.

Manter o manual de instruções ou a etiqueta da solução de pulverização sempre à disposição, para em caso de necessidade, passar as informações do produto imediatamente ao médico. Em caso de necessidade, seguir as instruções da etiqueta ou do manual de instruções da solução de pulverização. **Observar as fichas de dados de segurança do fabricante!**

2.7.1 Preparar e abastecer a solução de pulverização

Utilizar a solução de pulverização somente conforme as instruções do fabricante.

- Antes do abastecimento da solução, efetuar um teste de funcionamento com água limpa e testar a vedação de todas as peças do equipamento.
- Jamais pulverizar sem diluir a concentração líquida da solução.
- Preparar e abastecer a solução somente ao ar livre ou em ambientes bem ventilados.
- Preparar somente a quantidade necessária, para evitar resíduos.
- Misturar diferentes soluções somente se estas forem liberadas pelo fabricante.
- Misturar diferentes soluções somente seguindo as instruções do fabricante, pois através de misturas incorretas pode haver formação de vapores tóxicos ou misturas explosivas.
- Colocar o equipamento numa superfície plana, segura contra quedas e não encher o reservatório além da marca máxima.
- Ao abastecer o equipamento diretamente da rede de água, não mergulhar mangueiras de abastecimento no líquido de pulverização, pois caso haja formação de vácuo no sistema de distribuição, o líquido de pulverização pode ser sugado para a rede de distribuição.
- Para abastecer, não deixar o equipamento próximo ao corpo. **Risco de ferimentos!**
- Após abastecer, fechar firmemente a tampa do recipiente da solução.

2.7.2 Aplicação

- Trabalhar somente em ambientes abertos ou bem ventilados, como estufas abertas.
- Não comer, fumar ou beber durante o trabalho com a solução de pulverização.
- Nunca soprar com a boca nos bicos e em outras peças pequenas.
- Não trabalhar com vento.

Pressão muito alta ou muito baixa, bem como condições de tempo desfavoráveis podem causar uma concentração incorreta da solução. Superdosagem pode causar danos à vegetação e ao meio ambiente. Uma dosagem inferior pode comprometer o tratamento das plantas.

Para evitar danos às plantas e ao meio ambiente, nunca operar o equipamento:

- com pressão muito alta ou muito baixa
- com vento
- com temperatura acima de 30 °C na sombra
- com exposição direta ao sol

Para evitar danos ao equipamento e para evitar acidentes, nunca operar a máquina com:

- líquidos inflamáveis
- líquidos consistentes ou pegajosos
- soluções corrosivas e ácidas
- líquidos com temperaturas acima de 30 °C

2.7.3 Armazenagem

- Ao fazer pausas no trabalho, não deixar o equipamento exposto diretamente ao sol ou a fontes de calor.
- Não guardar a solução preparada mais que um dia dentro do recipiente.
- Guardar e transportar a solução de pulverização somente em recipientes próprios.
- Não guardar soluções de pulverização em recipientes que sejam destinados para alimentos, bebidas e rações.
- Armazenar as soluções de pulverização afastadas de alimentos, bebidas e rações.
- Manter as soluções de pulverização afastadas do alcance de crianças e animais.
- Guardar o equipamento vazio, sem pressão e limpo.
- Assegurar que pessoas não autorizadas não tenham acesso à solução de pulverização e ao equipamento.
- Guardar o equipamento em local seco e livre de geada.

2.7.4 Destinação de resíduos

Eliminar restos da solução de pulverização conforme as normas para preservação do meio ambiente. Observar as instruções do fabricante de soluções de pulverização.

Restos da solução de pulverização e líquidos de enxague do equipamento não devem ser jogados em rios, córregos, esgotos, valetas, poços e drenagens.

- Eliminar restos e recipientes usados conforme as instruções locais de eliminação de resíduos.

2.8 Segurar e conduzir a máquina

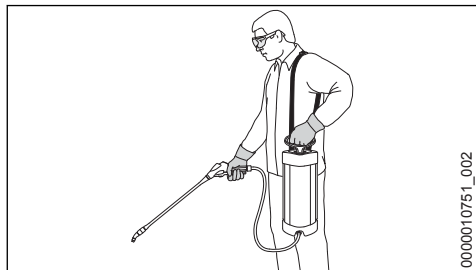

Colocar o equipamento com o cinto no ombro esquerdo. Não cruzar o cinto nas costas, para que a máquina possa ser retirada ligeiramente das costas, em caso de necessidade.

Segurar a máquina com a mão direita na pistola e com a mão esquerda no cabo da bomba.

Trabalhar devagar para frente, observando a área da saída da pulverização da lança de jatear e não caminhar de costas. **Perigo de tropeçar!**

Manter a máquina na vertical. Não inclinar para frente, pois pode causar vazamento da solução do recipiente. **Risco de acidentes!**

2.9 Durante o trabalho

Jamais pulverizar na direção de outras pessoas. **Risco de acidentes!**

Cuidado ao trabalhar em locais lisos, molhados, com neve, em encostas, em terrenos irregulares. **Perigo de escorregar!**

Cuidado com obstáculos como ervas daninhas, tocos de árvores, raízes e valas. **Perigo de tropeçar!**

Fazer regularmente intervalos durante o trabalho, para evitar cansaço e desgaste excessivo. **Risco de acidentes!**

Trabalhar com calma e concentração, somente com boas condições de iluminação e visibilidade. Cuidar para não colocar outras pessoas em perigo.

Não trabalhar sobre escadas ou em locais instáveis.

Ao trabalhar em terrenos ou jardins, cuidar para não colocar a vida de pequenos animais em risco.

Não trabalhar perto de fios condutores de eletricidade. **Risco de vida por choque elétrico!**

Ao trocar a solução de pulverização, limpar todo o equipamento.

2.10 Após o trabalho

Verificar a vedação de todos os componentes da máquina.

Após término do trabalho, limpar a máquina, bem como lavar as mãos, o rosto e as roupas.

Manter pessoas e animais afastados da área que foi pulverizada com a solução. Somente depois que a solução estiver seca, pode-se andar no local pulverizado.

2.11 Manutenção e consertos

Efetuar somente as atividades de manutenção e conserto descritas neste manual. Demais consertos devem ser realizados em uma assistência técnica numa Concessionária STIHL.

A STIHL recomenda que os serviços de manutenção e consertos sejam realizados por uma assistência técnica em uma Concessionária STIHL, pois são oferecidos treinamentos periódicos para seus técnicos e eles recebem as informações técnicas referentes aos produtos e peças de reposição.

Utilizar somente peças de reposição de alta qualidade, do contrário pode haver risco de acidentes ou danos no equipamento. Em caso de dúvidas, procurar uma assistência técnica numa Concessionária STIHL.

A STIHL recomenda que sejam utilizadas somente peças de reposição originais STIHL, pois estas foram desenvolvidas para serem usadas neste produto, de acordo com a necessidade do cliente.

Realizar trabalhos de conserto e manutenção somente no equipamento sem pressão, totalmente vazio e limpo.

Na limpeza do recipiente da solução, conjunto de tubos e mangueiras, cuidar para que ninguém seja colocado em perigo por causa do resto do líquido da solução que pode escorrer.

Perigo de ferimentos!

3 Completar a máquina

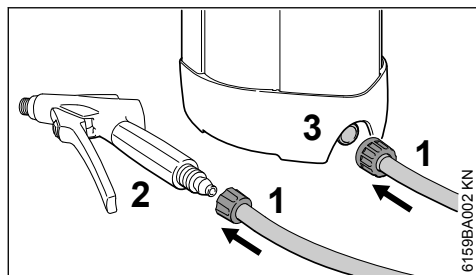

- ▶ Montar a mangueira (1) na pistola (2).
- ▶ Montar a mangueira (1) no recipiente da solução (3).

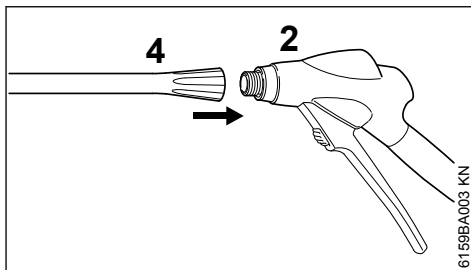

- ▶ Montar a lanca de jatear (4) na pistola (2).

3.1 Cinto

- ▶ Tirar a fivela do cinto.

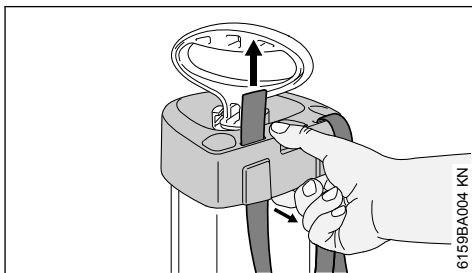

- ▶ Retirar um pouco a carcaça e inserir o cinto de baixo para cima pelo alojamento.

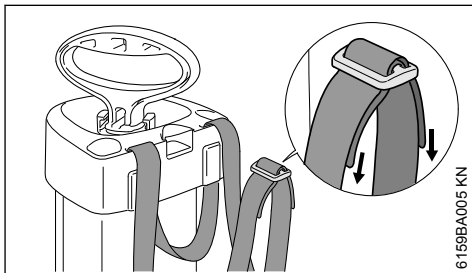

- ▶ Passar as pontas do cinto pela fivela.

4 Elementos de manejo

Antes de operar o equipamento pela primeira vez, familiarizar-se com o funcionamento dos elementos de manejo.

4.1 Bomba

Bloquear o cabo da bomba

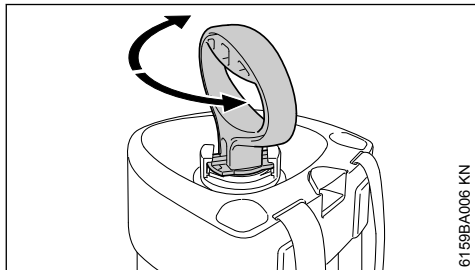

6159BA006 KN

- ▶ Pressionar o cabo da bomba para baixo e girá-lo, até que engate

O cabo da bomba estará bloqueado:

- durante o trabalho
- para aparafusar a bomba no recipiente da solução, girando em sentido horário
- para desaparafusar a bomba no recipiente da solução, girando em sentido anti-horário

Desbloquear o cabo da bomba

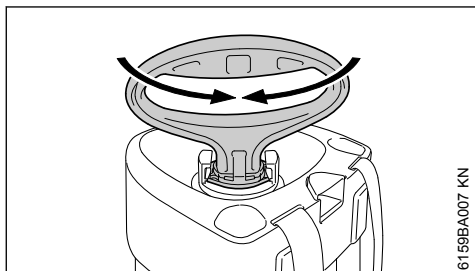

6159BA007 KN

- ▶ Girar o cabo da bomba aproximadamente 1/4 de volta, até que ele desbloqueie e possa ser movido livremente para cima e para baixo

O cabo da bomba é desbloqueado:

- para gerar pressão no recipiente da solução

4.2 Recipiente da solução

Gerar pressão no recipiente da solução

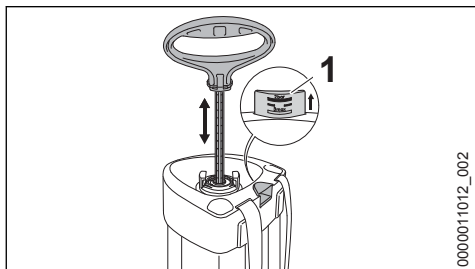

0000011012_002

- ▶ Movimentar o cabo da bomba várias vezes para cima e para baixo e será gerada pressão no recipiente da solução

O manômetro do pistão (1) indicará a pressão na escala gravada no recipiente.

Quanto maior a pressão no recipiente da solução, mais o manômetro do pistão sobe - pressão máxima de trabalho de 3 bar (43,50 psi).

Se a pressão máxima de trabalho for ultrapassada, a válvula de segurança instalada no manômetro do pistão liberará o excesso de pressão.

Liberar a pressão do recipiente da solução

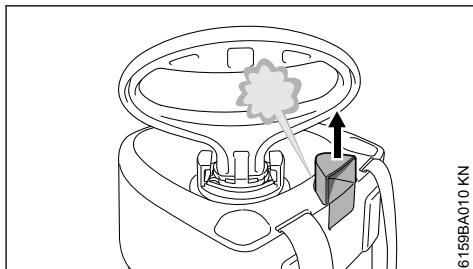

6159BA010 KN

- ▶ Tirar totalmente o manômetro do pistão no cabo. A pressão será liberada. Aguardar até que o recipiente da solução esteja totalmente sem pressão.

A pressão deve ser liberada:

- antes do abastecimento
- após a pulverização
- para esvaziar e limpar o recipiente
- antes de qualquer trabalho de manutenção

4.3 Pistola

Bloquear/desbloquear a pistola

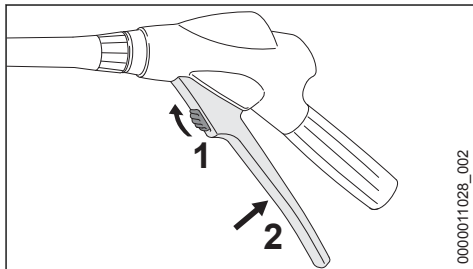

0000011028_002

- ▶ Empurrar a alavanca de segurança (1) para cima. A alavanca (2) é desbloqueada e pode ser pressionada.

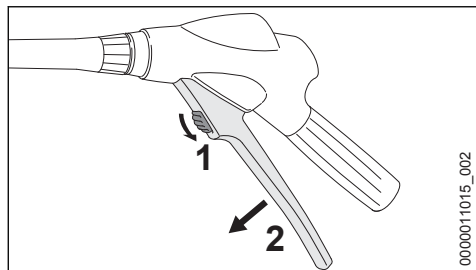

- ▶ Empurrar a alavanca de segurança (1) para baixo. A alavanca (2) é bloqueada, evitando o acionamento involuntário.

4.4 Extensão da lança de jatear

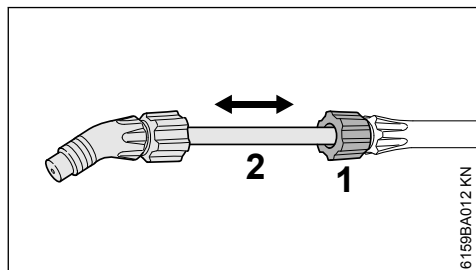

- ▶ Soltar a porca de engate (1).
- ▶ Puxar a extensão da lança de jatear (2) no respectivo comprimento para fora e alinhá-lo de forma reta. A abertura do bico deve apontar para baixo.
- ▶ Apertar a porca de engate (1).

4.5 Substituir os bicos

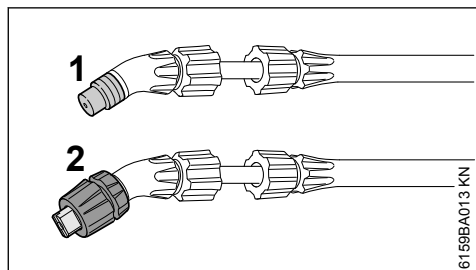

Conforme a necessidade, pode ser acoplado um bico cônico (1) ou um bico leque (2).

5 Colocar a máquina em funcionamento

5.1 Teste visual

Colocar o equipamento em funcionamento somente se todos os componentes estiverem sem danos. Observar principalmente a vedação do recipiente da solução e as conexões da mangueira.

5.2 Verificar a vedação

Realizar o teste com o recipiente da solução vazio.

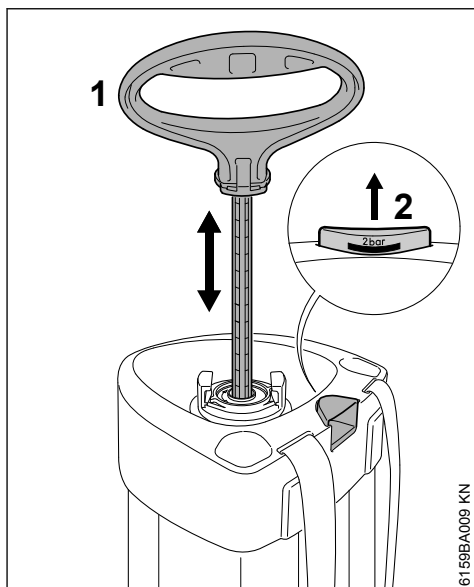

- ▶ Gerar pressão no recipiente da solução, acionando o cabo da bomba (1) desbloqueado diversas vezes para cima e para baixo, até que o manômetro do pistão (2) indique uma pressão de 2 bar (29 psi).

A pressão do recipiente da solução não deve cair mais que 0,5 bar (7,25 psi) nos próximos 30 minutos.

- ▶ Acionar a alavanca da pistola e a pressão deve sair.
- ▶ Soltar a alavanca da pistola e a pressão não deve mais sair.
- ▶ Tirar o manômetro do pistão do cabo e a pressão deve sair audivelmente.
- ▶ Tirar toda a pressão do recipiente da solução.

6 Encher o recipiente

O recipiente da solução deve estar sem pressão.

- ▶ Tirar a bomba no recipiente da solução
- ▶ Colocar o recipiente da solução em uma superfície plana e segura, protegido de quedas

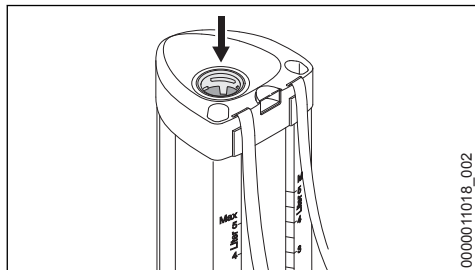

- ▶ Abastecer cuidadosamente a mistura da solução pela abertura (seta) no recipiente. Cuidado para não ultrapassar o nível máximo (observar a escala!)
- ▶ Colocar a bomba novamente no recipiente da solução

7 Pulverizar

7.1 Teste visual

Colocar o equipamento em funcionamento, somente se todos os componentes estiverem sem danos. Observar principalmente a vedação do recipiente da solução e as conexões da mangueira.

7.2 Pulverização

- ▶ Gerar pressão – acionar o cabo da bomba várias vezes para cima e para baixo, até que o manômetro do pistão indique a pressão necessária. Veja "Visão geral da pressão e quantidade".
- ▶ Bloquear o cabo da bomba.

Para saber a visão geral da pressão e vazão, veja o capítulo "Dados técnicos".

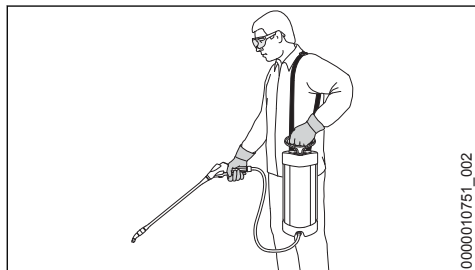

- ▶ Pendurar o recipiente da solução com o cinto sobre o ombro esquerdo.
- ▶ Acionar a pistola e observar sempre a pressão ideal de trabalho.
- ▶ Se a pressão de trabalho cair mais de 0,5 bar (7,25 psi), restaurar a pressão de trabalho bombeando novamente.

8 Após a pulverização

- ▶ Tirar toda a pressão do recipiente da solução.
- ▶ Tirar a bomba do recipiente da solução.
- ▶ Esvaziar o recipiente da solução em um local bem ventilado e recolher o resíduo em um recipiente apropriado.

Eliminar restos da solução de pulverização conforme normas para preservação do meio ambiente. Observar as instruções do fabricante de soluções de pulverização.

- ▶ Lavar o recipiente da solução com água limpa.
- ▶ Encher o recipiente da solução com água limpa, bombear e pulverizar, até que o recipiente esteja vazio e totalmente sem pressão.
- ▶ Limpar todo o equipamento com um pano úmido.

9 Guardar a máquina

- ▶ Para secar e armazenar o recipiente da solução e a bomba, guardá-los separados.
- ▶ Guardar o equipamento em local seco, protegido da luz solar e do frio.

10 Verificação e manutenção pelo usuário

10.1 Bomba

Desmontagem

- ▶ Tirar a bomba no recipiente da solução
- ▶ Segurar a bomba pelo tubo do cilindro e desbloquear o cabo da bomba

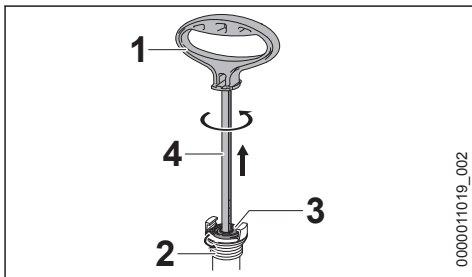

- ▶ Puxar o cabo da bomba (1) para fora do tubo do cilindro (2) até o encosto

- ▶ Puxar o cabo da bomba e girar no sentido anti-horário, até que o bujão guia (3) se solte do tubo do cilindro
- ▶ Puxar a haste do pistão (4) para fora do tubo do cilindro

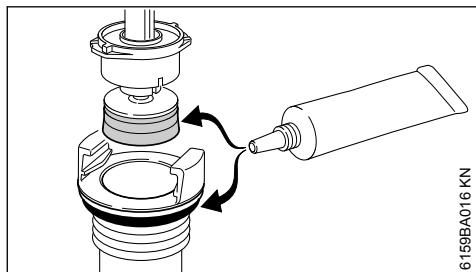

- ▶ Lubrificar a gaxeta do pistão e o anel de vedação com graxa

Montagem

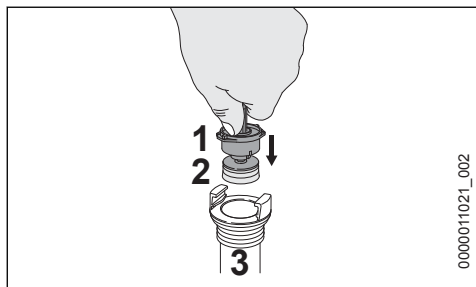

- ▶ Empurrar o bujão guia (1) com a gaxeta do pistão (2) no tubo do cilindro (3)
- ▶ Segurar o bujão guia (1) com o polegar e pressioná-lo no tubo do cilindro

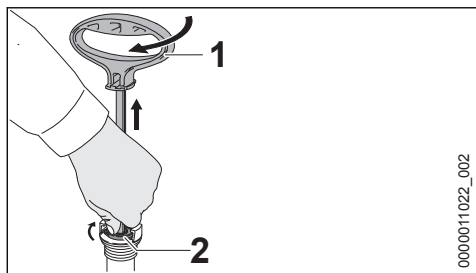

- ▶ Puxar o cabo da bomba (1) para fora até o encosto
- ▶ Girar o cabo da bomba (1) em sentido horário, até que o bujão guia (2) engate no tubo do cilindro
- ▶ Empurre o cabo da bomba (1) para baixo e bloqueá-lo

- ▶ Colocar a bomba novamente no recipiente da solução

10.2 Limpar o filtro

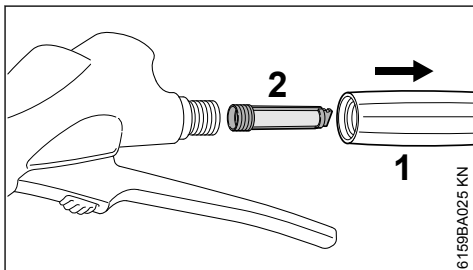

- ▶ Desparafusar o punho (1) da pistola e retirar o filtro (2)

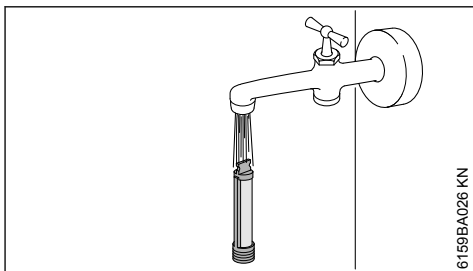

- ▶ Lavar o filtro sob água corrente

10.3 Limpar o bico

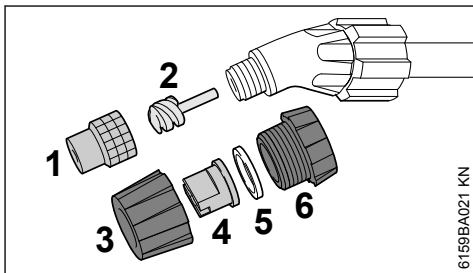

- ▶ Desparafusar o bico cônico (1) com o elemento do bico (2) da lança de jatear

ou

- ▶ desparafusar o bico leque da lança de jatear
- ▶ Desapertar a porca de engate (3) do corpo do bico (6) e remover o bico (4) com anel de vedação (5)

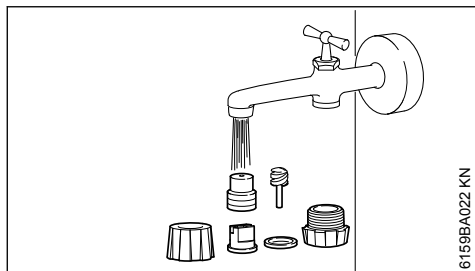

- Lavar as peças sob água corrente e montá-las novamente

11 Indicações de manutenção e conservação

As indicações referem-se às condições normais de trabalho. Em períodos de trabalho mais longos, os intervalos indicados devem ser reduzidos.

		antes de iniciar o trabalho	após o trabalho ou diariamente	semanalmente	mensalmente	anualmente	em caso de distúrbio	em caso de danos	em caso de necessidade	depois de 50 utilizações
Equipamento completo	teste visual (estado, vedação)	X								
	limpar		X							
Recipiente da solução, conjunto de mangueiras, lança de jatear	esvaziar		X							
	limpar		X							
Bico	limpar		X				X			
Filtro	limpar					X	X			X
Gaxeta do pistão	lubrificar					X	X			X
Anel O-Ring	lubrificar					X				X
Etiqueta com indicações de segurança	substituir							X		

12 Peças importantes

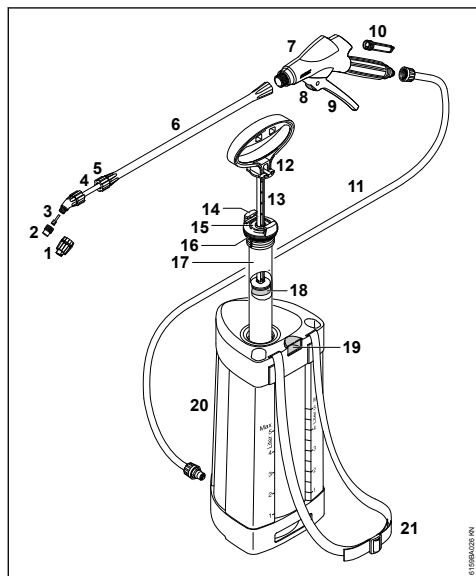

- 1 Bico chato
- 2 Bico cônico
- 3 Elemento do bico
- 4 Prolongador da lança de jatear
- 5 Porca de acoplamento
- 6 Lança de jatear
- 7 Pistola
- 8 Trava de segurança
- 9 Alavanca
- 10 Filtro
- 11 Mangueira

- 12 Cabo da bomba
- 13 Biela do pistão
- 14 Trava no cilindro da bomba
- 15 Tampa guia
- 16 Anel O-Ring
- 17 Cilindro da bomba
- 18 Gaxeta do pistão
- 19 Manômetro do pistão / válvula de segurança
- 20 Recipiente da solução
- 21 Cinto

13 Dados técnicos

13.1 Dados hidráulicos

Pressão máxima de pulverização:	3 bar
Fluxo volumétrico máximo:	1,0 l/min
Capacidade máxima do recipiente:	5 l
Conteúdo total:	6,4 l
Temperatura máxima de trabalho:	30° C
Quantidade residual técnica:	<0,04 l
Força de repulsão:	<5 N

13.1.1 Visão geral da pressão e da quantidade

Pressão de pulverização	Vazão com bico cônico
1,5 bar	0,49 l/min
2,0 bar	0,56 l/min
3,0 bar	0,69 l/min

13.2 Peso

Vazio:	1,3 kg
--------	--------

14 Solucionar distúrbios de trabalho

Antes de iniciar o trabalho, pulverizar com o recipiente vazio, até que o equipamento esteja totalmente sem pressão. Se houver pressão que não tenha sido liberada anteriormente, o líquido pode espirrar incontrolavelmente.

Após o trabalho, realizar teste de funcionamento com água limpa.

Distúrbio	Causa	Solução
Não há formação de pressão ao bombear	A bomba não está aparafusada	Aparafusar a bomba com o punho travado
	O anel de vedação da bomba está danificado	Substituir o anel de vedação
	A gaxeta do pistão está danificada	Substituir a gaxeta do pistão
Somente jato – sem pulverização	Falta elemento do bico na tubeira	Montar o elemento do bico na tubeira
A tubeira não pulveriza, mas há pressão na máquina	Tubeira / elemento do bico e / ou filtro entupido	Limpar a tubeira / elemento do bico e / ou filtro
O líquido entra na bomba	A arruela da válvula está suja ou danificada	Limpar ou substituir a arruela da válvula
O manômetro do pistão não indica nenhuma pressão no recipiente. A válvula de segurança aciona muito cedo	O manômetro do pistão está com defeito	Substituir equipamento

15 Indicações de conserto

Usuários desta máquina podem efetuar somente os trabalhos de manutenção e de conservação descritos neste manual. Demais consertos devem ser realizados somente por uma Assistência Técnica Autorizada STIHL.

A STIHL recomenda que os serviços de manutenção e consertos sejam efetuados somente em Assistências Técnicas Autorizadas STIHL, pois seus funcionários recebem treinamentos periódicos e todas as informações técnicas das máquinas.

Em consertos, utilizar somente peças de reposição liberadas pela STIHL para essa máquina. Utilizar somente peças de alta qualidade, do contrário pode haver risco de acidentes ou danos na máquina.

A STIHL recomenda o uso de peças de reposição originais STIHL.

As peças de reposição originais STIHL podem ser reconhecidas pelo código da peça de reposição STIHL, pela gravação **STIHL** e dependendo o caso, pelo sinal **GS** (em peças pequenas este sinal também pode estar sozinho).

16 Descarte

Informações sobre o descarte estão disponíveis na administração local ou nos Pontos de Vendas STIHL.

O descarte inadequado pode ser prejudicial à saúde e poluir o meio ambiente.

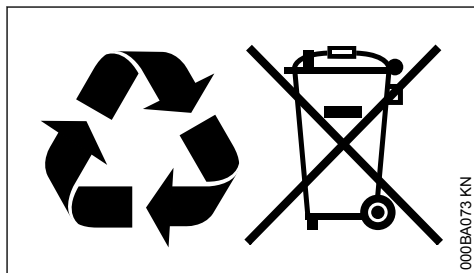

- ▶ Encaminhar os produtos STIHL, incluindo a embalagem, para um ponto de coleta adequado para reciclagem, de acordo com os regulamentos locais.
- ▶ As baterias podem ser descartadas em um Ponto de Vendas STIHL.
- ▶ Não descartar junto com o lixo doméstico.

www.stihl.com



0458-595-1521-B



0458-595-1521-B