

RE 100

**STIHL**



2 - 21      Manual de instruções de serviços



## Índice

1	Prefácio.....	2
2	Informações sobre este manual de instruções.....	2
3	Visão geral.....	3
4	Indicações de segurança.....	4
5	Preparar a lavadora de alta pressão.....	10
6	Completar a lavadora de alta pressão.....	11
7	Conectar a motobomba em uma fonte de água.....	12
8	Conectar a lavadora de alta pressão na rede elétrica.....	14
9	Ligar e desligar a lavadora de alta pressão.....	14
10	Trabalhar com a lavadora de alta pressão.....	14
11	Após o trabalho.....	15
12	Transporte.....	16
13	Armazenagem.....	17
14	Limpeza.....	17
15	Manutenção.....	18
16	Consertos.....	18
17	Solucionar distúrbios.....	18
18	Dados técnicos.....	19
19	Peças de reposição e acessórios.....	20
20	Descarte.....	21
21	Declaração de conformidade da UE.....	21

## 1 Prefácio

Prezado cliente,

Queremos agradecer a sua preferência pela STIHL. Nós desenvolvemos e fabricamos os nossos produtos de qualidade superior, de acordo com as necessidades dos nossos clientes. Isso resulta em produtos com alta confiabilidade, mesmo em condições extremas.

A STIHL também se destaca pela excelência em serviços. Nossas Concessionárias garantem assistência técnica especializada e amplo suporte técnico.

A STIHL afirma expressamente ter um comportamento sustentável e responsável com a natureza. Este manual de instruções deve auxiliá-lo a utilizar seu produto STIHL por uma vida útil longa de forma segura e ambientalmente correta.

Agradecemos a sua confiança e desejamos que tenha muita satisfação com seu produto STIHL.



Dr. Nikolas Stihl

## Endereço

STIHL Ferramentas Motorizadas Ltda.  
Av. São Borja, 3000  
93032-524 SÃO LEOPOLDO - RS

Serviço de Atendimento ao Consumidor (SAC):  
0800 707 5001

info@stihl.com.br

www.stihl.com.br

CNPJ: 87.235.172/0001-22

**IMPORTANTE! LER ANTES DO USO E DEPOIS GUARDAR.**

## 2 Informações sobre este manual de instruções

### 2.1 Documentos aplicáveis

Observar os regulamentos de segurança locais vigentes.

- ▶ Além desse manual de instruções, ler, entender e guardar os seguintes documentos:
  - Manual de instruções e embalagem dos acessórios utilizados
  - Manual de instruções e embalagem dos detergentes utilizados

### 2.2 Identificação de avisos no texto

#### PERIGO

- O aviso indica perigos, que resultam em ferimentos graves ou morte.
  - ▶ As medidas mencionadas podem evitar lesões graves ou morte.

#### ATENÇÃO

- O aviso indica perigos, que **podem** resultar em ferimentos graves ou morte.
  - ▶ As medidas mencionadas podem evitar lesões graves ou morte.

#### AVISO

- O aviso indica perigos, que podem levar a danos materiais.
  - ▶ As medidas mencionadas podem evitar danos materiais.

### 2.3 Símbolos no texto



Este símbolo refere-se a um capítulo deste manual de instruções.

## 3 Visão geral

### 3.1 Lavadora de alta pressão

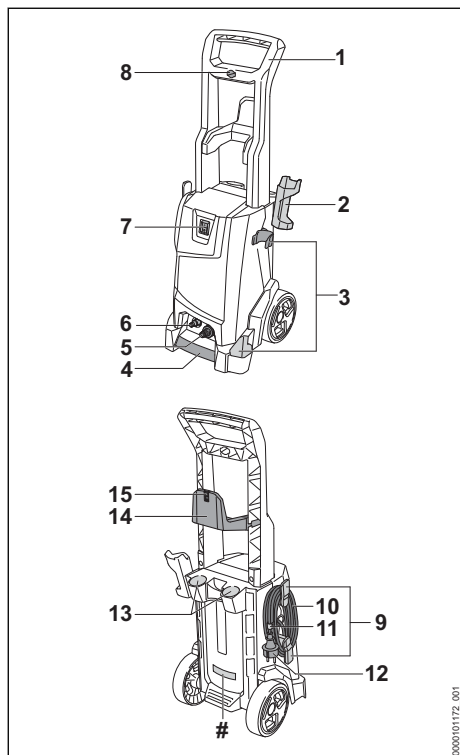

- 1 Cabo
- 2 Suportes
- 3 Suportes
- 4 Alça de transporte
- 5 Conexão
- 6 Conexão
- 7 Interruptor
- 8 Suportes
- 9 Suportes
- 10 Cabo elétrico
- 11 Clipe
- 12 Plugue
- 13 Suporte dos bicos
- 14 Suportes
- 15 Agulha de limpeza

### # Plaqueta de identificação com número da máquina

### 3.2 Jogo de pulverização

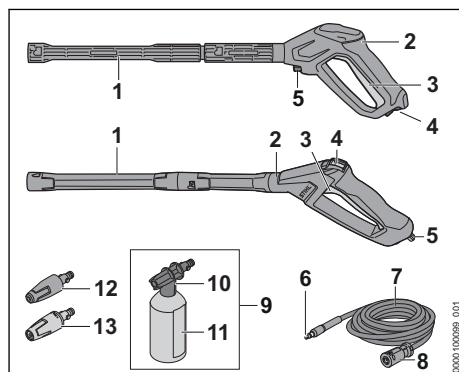

- 1 Lança de jatear<sup>1</sup>
- 2 Pistola<sup>1</sup>
- 3 Gatilho da pistola
- 4 Alavanca de segurança
- 5 Alavanca de bloqueio
- 6 Conexão
- 7 Mangueira de alta pressão
- 8 Conector
- 9 Aplicador de detergente<sup>1</sup>
- 10 Bico do detergente
- 11 Frasco
- 12 Bico turbo<sup>1</sup>
- 13 Bico leque

### 3.3 Símbolos

Estes símbolos podem constar sobre a lavadora de alta pressão, sobre o jogo de limpeza e sobre o aplicador de detergente e significam o seguinte:



Nesta posição a trava de segurança des trava o gatilho da pistola.





Nesta posição a trava de segurança trava o gatilho da pistola.



Esvaziar o aplicador de detergente antes de transportá-lo ou fixá-lo, de forma que ele não possa cair ou se movimentar.

<sup>1</sup>Dependendo da versão e do mercado, incluído no escopo de entrega

 Não descartar o produto com lixo doméstico.

 **LWA** Nível de potência sonora garantido conforme a Norma 2000/14/EG em dB(A) para tornar comparáveis as emissões sonoras dos produtos.

**STIHL**<sup>®</sup>  
 Estes símbolos identificam as peças de reposição e acessórios originais STIHL.

## 4 Indicações de segurança

### 4.1 Símbolos de avisos

Os símbolos de avisos colocados sobre a lavadora de alta pressão significam o seguinte:

 Observar as instruções de segurança e suas ações.

 Ler, entender e conservar o manual de instruções.

 Usar óculos de proteção.

 – Não direcionar o jato de água sobre pessoas e animais.  
– Não direcionar o jato de água sobre equipamentos elétricos, conexões elétricas, tomadas elétricas e cabos de energia.  
– Não direcionar o jato de água sobre equipamentos elétricos e sobre a lavadora de alta pressão.

 Se o cabo elétrico ou a extensão elétrica estão danificados: tirar o plugue da tomada.

 Não conectar a lavadora de alta pressão diretamente na rede de alimentação de água.

 Desligar a lavadora de alta pressão durante pausas no trabalho, transporte, armazenagem, manutenção ou consertos.

 Não usar, transportar ou armazenar a lavadora de alta pressão em temperaturas abaixo de 0 °C.

### 4.2 Utilização prevista

A lavadora de alta pressão STIHL RE 100 é indicada para limpeza de veículos, reboques, terraços, calçadas e fachadas, por exemplo.

A lavadora de alta pressão não é indicada para uso comercial.

A lavadora de alta pressão não deve ser utilizada na chuva.

## ⚠ ATENÇÃO

- Se a lavadora de alta pressão não for utilizada conforme especificado, os usuários podem sofrer ferimentos graves ou fatais e podem ocorrer danos materiais.
  - ▶ Usar a lavadora de alta pressão, conforme descrito neste manual de instruções de serviços.

A lavadora de alta pressão STIHL RE 100 não se destina às seguintes aplicações:

- Limpeza de cimento-amianto e superfícies similares
- Limpeza de superfícies revestidas com tinta de chumbo ou laca
- Limpeza de superfícies que entram em contato com alimentos
- Limpeza da própria lavadora de alta pressão

### 4.3 Exigências para os usuários

## ⚠ ATENÇÃO

- Usuários que não foram instruídos podem não reconhecer ou não avaliar corretamente os perigos da lavadora de alta pressão. O usuário ou outras pessoas podem sofrer ferimentos graves ou fatais.



- ▶ Ler, entender e guardar o manual de instruções.

- ▶ Se a lavadora de alta pressão for passada para outra pessoa: entregar o manual de instruções junto.

- ▶ Certificar-se de que o usuário atenda às seguintes exigências:
  - O usuário está repousado.

– Esta máquina não é destinada para ser usada por pessoas (incluindo crianças) com capacidades físicas, sensoriais ou mentais reduzidas, ou falta de experiência ou conhecimento.

- O usuário pode reconhecer e avaliar os perigos da lavadora de alta pressão.

- O usuário é maior de idade ou está sendo treinado, conforme as leis trabalhistas nacionais, sob a supervisão de um profissional.
- O usuário recebeu instruções de um Ponto de Vendas STIHL ou um técnico, antes de utilizar pela primeira vez a lavadora de alta pressão.
  - O usuário não está sob efeito de álcool, drogas ou medicamentos.
- ▶ Se houver dúvidas: consultar um Ponto de Vendas STIHL.

#### 4.4 Vestimenta e equipamentos de proteção

### ▲ ATENÇÃO

- Durante o trabalho, objetos podem ser lançados em alta velocidade para o alto. O usuário pode sofrer ferimentos.
  - ▶ Utilizar óculos de proteção firmes. Os óculos de proteção adequados são testados conforme a norma EN 166 ou de acordo com os regulamentos nacionais e podem ser adquiridos no mercado com a respectiva identificação.
  - ▶ Usar camisa justa, de manga longa e calças compridas.
- Durante o trabalho podem formar-se aerossóis. Aerossóis inalados podem prejudicar o sistema respiratório e causar reações alérgicas.
  - ▶ Realizar uma avaliação de risco antes do trabalho, dependendo da superfície a ser limpa e dos seus arredores.
  - ▶ Se a avaliação de risco indicar que se formam aerossóis: usar uma máscara da classe de proteção FFP 2 ou uma classe de proteção comparável.
- Se o usuário usar calçados inadequados, ele pode escorregar. O usuário pode sofrer ferimentos.
  - ▶ Usar sapatos firmes e fechados, com sola antiderrapante.



#### 4.5 Área de trabalho e arredores

### ▲ ATENÇÃO

- Outras pessoas, crianças e animais podem não conseguir perceber e prever os perigos da lavadora de alta pressão e podem sofrer ferimentos graves. Outras pessoas, crianças e animais podem sofrer ferimentos graves e podem ocorrer danos materiais.
  - ▶ Outras pessoas, crianças e animais devem ficar afastados da área de trabalho.
  - ▶ Não deixar a lavadora de alta pressão sem vigilância.
  - ▶ Certificar-se de que as crianças não podem brincar com a lavadora de alta pressão.
- Se ela for utilizada na chuva ou em ambientes muito úmidos, há risco de choque elétrico. O usuário pode sofrer ferimentos graves ou fatais e a lavadora de alta pressão pode ser danificada.
  - ▶ Não trabalhar na chuva.
  - ▶ Posicionar a lavadora de alta pressão de forma que ela não molhe com os respingos de água.
  - ▶ Colocar a lavadora de alta pressão fora da área úmida de trabalho.
- Componentes elétricos da lavadora podem gerar faíscas. As faíscas podem causar fogo e explosões em ambientes altamente inflamáveis ou explosivos. Pessoas podem sofrer ferimentos graves ou fatais e pode haver danos materiais.
  - ▶ Não trabalhar em ambientes facilmente inflamáveis ou explosivos.

#### 4.6 Condições de funcionamento seguro

A lavadora de alta pressão está em condições seguras, se forem atendidos os seguintes requisitos:

- A lavadora de alta pressão não está danificada.
- A mangueira de alta pressão, as conexões e o jogo de limpeza não estão danificados.
- A mangueira de alta pressão, as conexões e o jogo de limpeza estão montados corretamente.
- O cabo elétrico, a extensão elétrica e os plugues não estão danificados.

- A lavadora de alta pressão está limpa e seca.
- O jogo de limpeza está limpo.
- Os elementos de comando funcionam e não foram alterados.
- Foram montados acessórios originais STIHL específicos para esta lavadora de alta pressão.
- Os acessórios estão montados corretamente.

## ▲ ATENÇÃO

- Em condições de funcionamento não seguras, alguns componentes podem não funcionar corretamente e dispositivos de segurança podem ser desativados. As pessoas podem sofrer ferimentos graves ou fatais.
  - ▶ Trabalhar com uma lavadora de alta pressão não danificada.
  - ▶ Trabalhar com mangueira de alta pressão, conexões e jogo de limpeza não danificados.
  - ▶ Montar a mangueira de alta pressão, conexões e jogo de limpeza, conforme descrito neste manual de instruções.
  - ▶ Trabalhar com cabo elétrico, extensão elétrica e plugues não danificados.
  - ▶ Se a lavadora de alta pressão estiver suja ou molhada: limpar a lavadora de alta pressão e deixá-la secar.
  - ▶ Se o jogo de limpeza estiver sujo: limpar o jogo de limpeza.
  - ▶ Não modificar a lavadora de alta pressão.
  - ▶ Se os elementos de manejo não estiverem funcionando: não trabalhar com a lavadora de alta pressão.
  - ▶ Montar acessórios originais STIHL específicos para esta lavadora de alta pressão.
  - ▶ Montar o acessório conforme descrito neste manual de instruções ou no manual de instruções do acessório.
  - ▶ Não inserir objetos nas aberturas da lavadora de alta pressão.
  - ▶ Substituir etiquetas de aviso gastas ou danificadas.
  - ▶ Em caso de dúvidas: contatar um Ponto de Vendas STIHL.

### 4.7 Trabalhar

## ▲ ATENÇÃO

- Em determinadas situações, o operador não consegue mais trabalhar concentrado. O usuário pode tropeçar, cair e sofrer ferimentos graves.
  - ▶ Trabalhar com calma e de forma concentrada.

- ▶ Se as condições de iluminação e visibilidade não forem boas: não trabalhar com a lavadora de alta pressão.
- ▶ Trabalhar sozinho com a lavadora de alta pressão.
- ▶ Prestar atenção aos obstáculos.
- ▶ Trabalhar em pé, sobre o chão e manter o equilíbrio. Se for necessário trabalhar em alturas: usar um andaime ou uma plataforma segura.
- ▶ Se houver sinais de cansaço: fazer uma pausa no trabalho.
- Se a lavadora de alta pressão apresentar um comportamento alterado ou anormal durante o trabalho, ela pode estar operando em condições inseguras. Pessoas podem sofrer ferimentos graves e podem ocorrer danos materiais.
  - ▶ Interromper o trabalho, tirar o plugue da tomada e procurar um Ponto de Vendas STIHL.
  - ▶ Trabalhar com a máquina em pé.
  - ▶ Não cobrir a máquina e cuidar para que haja ventilação suficiente no motor.
- Quando o gatilho da pistola é liberado, a bomba de alta pressão desligará automaticamente e a água não sairá mais do bico. A lavadora de alta pressão está no modo de espera e permanece ligada. Quando a alavanca da pistola for pressionada, a bomba de alta pressão ligará novamente automaticamente e a água sairá do bico. Pessoas podem sofrer ferimentos graves e podem ocorrer danos materiais.
  - ▶ Quando não estiver em uso: travar o gatilho da pistola.



- ▶ Desligar a lavadora de alta pressão.
- ▶ Tirar o plugue da lavadora de alta pressão da tomada.
- A água pode congelar em temperaturas abaixo de 0 °C na superfície a ser limpa e em componentes da lavadora de alta pressão. O usuário pode escorregar, cair e sofrer ferimentos graves. Podem ocorrer danos materiais.
  - ▶ Não usar a lavadora de alta pressão em temperaturas abaixo de 0 °C.
- Se a mangueira de alta pressão, a mangueira de água ou o cabo elétrico forem puxados, a lavadora de alta pressão pode se mover e cair. Podem ocorrer danos materiais.
  - ▶ Não puxar a mangueira de alta pressão, a mangueira de água ou o cabo elétrico.

- Se a máquina for colocada sobre uma superfície inclinada, desigual ou instável, ela pode se mover e cair. Podem ocorrer danos materiais.
  - ▶ Posicionar a lavadora de alta pressão sobre uma superfície horizontal, plana e firme.
- Se forem realizados trabalhos em altura, a lavadora ou o jogo de limpeza podem cair. Pessoas podem sofrer ferimentos graves e podem ocorrer danos materiais.
  - ▶ Usar um andaime ou uma plataforma segura.
  - ▶ Não colocar a lavadora de alta pressão em plataformas de trabalho aéreo ou andaimes.
  - ▶ Se o alcance da mangueira de alta pressão não for suficiente: prolongar a mangueira de alta pressão com uma extensão da mangueira de alta pressão.
  - ▶ Fixar o jogo de limpeza contra quedas.
- O jato de água pode soltar fibras de amianto das superfícies. As fibras de amianto podem se dispersar no ar após secarem e serem inaladas. As fibras de amianto inaladas podem prejudicar a saúde.
  - ▶ Não limpar superfícies que contenham amianto.
- O jato de água pode dissolver óleo de veículos ou máquinas. A água oleosa pode entrar no solo, no sistema de água subterrânea ou em canalizações. O meio ambiente será danificado.
  - ▶ Lavar carros e máquinas somente em locais com separador de óleo no escoamento da água.
- O jato de água pode, em conjunto com tinta contendo chumbo, gerar aerossóis e água com chumbo. Esses aerossóis e água contendo chumbo podem entrar no solo, no sistema de água subterrânea ou em canalizações. Aerossóis inalados podem prejudicar o sistema respiratório e causar reações alérgicas. O meio ambiente será danificado.
  - ▶ Não lavar superfícies pintadas ou envernizadas com tinta contendo chumbo.
- O jato de água pode danificar superfícies sensíveis. Podem ocorrer danos materiais.
  - ▶ Não lavar superfícies sensíveis com o bico turbo.
  - ▶ Lavar superfícies sensíveis de borracha, tecido, madeira e materiais similares com pressão de trabalho reduzida e a uma distância maior.
- Se o bico turbo estiver imerso e for operado em água suja, ele pode ser danificado.
  - ▶ Não operar o bico turbo em água suja.
- ▶ Se um recipiente for limpo: esvaziar o recipiente e deixar a água escorrer durante a limpeza.
- Líquidos facilmente inflamáveis e explosivos podem causar incêndios e explosões. Pessoas podem sofrer ferimentos graves ou fatais e podem ocorrer danos materiais.
  - ▶ Não aspirar ou eliminar líquidos inflamáveis ou explosivos.
- Aspirar líquidos irritantes, corrosivos e venenosos pode ser um risco à saúde e danificar os componentes da lavadora de alta pressão. Pessoas podem sofrer ferimentos graves ou fatais e podem ocorrer danos materiais.
  - ▶ Não aspirar ou eliminar líquidos irritantes, corrosivos ou venenosos.
- O jato de água forte pode ferir gravemente pessoas e animais e causar danos materiais.
  - ▶ Não direcionar o jato de água sobre pessoas e animais.



dano pode fazer com que a água escorra em alta pressão descontroladamente para o ambiente. Pessoas podem sofrer ferimentos graves e podem ocorrer danos materiais.

- ▶ Não direcionar o jato de água sobre a mangueira de alta pressão.
- ▶ Posicionar a mangueira de alta pressão, de forma que não fique muito esticada e enrolada.
- ▶ Posicionar a mangueira de alta pressão, de forma que não seja danificada, torcida, espremida e que não raspe em cantos afiados.
- ▶ Proteger a mangueira de alta pressão de calor, óleo e produtos químicos.
- Uma mangueira de água que esteja posicionada incorretamente pode ser danificada e as pessoas podem tropeçar nela. As pessoas podem sofrer ferimentos e a mangueira de água pode ser danificada.
  - ▶ Não direcionar o jato de água sobre a mangueira de água.
  - ▶ Posicionar e identificar a mangueira de água de tal forma, que as pessoas não possam tropeçar nela.
  - ▶ Posicionar a mangueira de água, de forma que não fique muito esticada ou enrolada.
  - ▶ Posicionar a mangueira de água, de forma que não seja danificada, torcida, espremida e que não raspe em cantos afiados.
  - ▶ Proteger a mangueira de água de calor, óleo e produtos químicos.
- O jato forte de água provoca forças de reação. Devido às forças de reação que aumentam, o usuário pode perder o controle do jogo de limpeza. O usuário pode sofrer ferimentos graves e podem ocorrer danos materiais.
  - ▶ Segurar a pistola com as duas mãos.
  - ▶ Trabalhar, conforme descrito neste manual de instruções.

## 4.8 Detergentes

### ▲ ATENÇÃO

- Se os detergentes entrarem em contato com a pele ou com os olhos, eles podem causar irritação.
  - ▶ Observar o manual de instruções do detergente.
  - ▶ Evitar contato com os detergentes.
  - ▶ Em caso de contato com a pele: lavar a área de contato com bastante água e sabão.
  - ▶ Se ocorrer contato com os olhos: lavá-los, pelo menos, por 15 minutos com bastante água e procurar um médico.

- Detergentes incorretos ou não adequados podem danificar a lavadora de alta pressão ou a superfície do objeto a ser limpo e danificar o meio ambiente.
  - ▶ A STIHL recomenda o uso de detergente original da STIHL.
  - ▶ Observar o manual de instruções do detergente.
  - ▶ Em caso de dúvidas: contatar um Ponto de Vendas STIHL.

## 4.9 Conexão da água

### ▲ ATENÇÃO

- Quando o gatilho da pistola de pulverização é liberado, ocorre um rebote na mangueira de água. Por meio de um rebote, a água suja pode ser empurrada de volta para a rede de água potável. A água potável pode ser contaminada.
  - ▶ Não conectar a lavadora de alta pressão diretamente na rede de alimentação de água.
  - ▶ Observar os regulamentos da empresa de abastecimento de água. Se necessário, ao conectar a lavadora à rede de água potável, usar uma separação adequada do sistema (por ex., bloqueador de refluxo).
- Água suja ou água com areia pode danificar componentes da lavadora de alta pressão.
  - ▶ Usar água limpa.
  - ▶ Se for usada água suja ou água com areia: utilizar um filtro de água junto com a lavadora de alta pressão.
- Se a lavadora de alta pressão for alimentada com água insuficiente, alguns componentes da lavadora podem ser danificados.
  - ▶ Abrir totalmente a torneira de água.
  - ▶ Certificar-se de que a lavadora de alta pressão é alimentada com água suficiente,  18.1.



## 4.10 Conexão na rede elétrica

- O contato com componentes condutores de energia pode ocorrer pelos seguintes motivos:
- O cabo elétrico ou a extensão do cabo estão danificados.
  - O plugue do cabo elétrico ou a extensão do cabo estão danificados.
  - A tomada não está corretamente instalada.

### ▲ PERIGO

- O contato com peças condutoras de eletricidade pode resultar em um choque elétrico. O





operador pode sofrer ferimentos graves ou fatais.

- ▶ Certificar-se de que o cabo elétrico, a extensão do cabo e os plugues não estão danificados.



Se o cabo elétrico ou a extensão do cabo estiverem danificados:

- ▶ Não encostar na parte danificada.
  - ▶ Tirar o plugue da tomada.
- ▶ Pegar no cabo elétrico, na extensão do cabo e nos plugues com as mãos secas.
  - ▶ Ligar o plugue do cabo elétrico ou da extensão do cabo em uma tomada corretamente instalada e protegida com um contato de segurança.
  - ▶ A ligação de alimentação elétrica deve ser feita por um electricista qualificado e de acordo com a IEC 60364-1 e as normas específicas do país. É recomendado que a máquina seja conectada à rede elétrica através de um dispositivo de controle de corrente residual, que interrompe o fornecimento se a corrente de fuga para o aterramento exceder 30 mA durante 30 ms ou um dispositivo que garanta o aterramento da rede.
- Uma extensão do cabo danificada ou inadequada pode causar um choque elétrico. Pessoas podem sofrer ferimentos graves ou fatais.
    - ▶ Utilizar uma extensão do cabo com a bitola correta,  18.2.
    - ▶ Utilizar uma extensão do cabo à prova d'água e que seja permitida para uso externo.
    - ▶ Usar uma extensão do cabo que tenha as mesmas características que o cabo elétrico da lavadora de alta pressão,  18.2.
    - ▶ Recomenda-se manter a conexão no mínimo 60 mm acima do chão, utilizando por exemplo um carretel para cabos.

## ATENÇÃO

- Durante o funcionamento, uma tensão de rede ou uma frequência de rede incorreta podem levar a uma sobretensão na lavadora de alta pressão. A lavadora de alta pressão pode ser danificada.
  - ▶ Certificar-se que a tensão da rede e a frequência da rede do sistema de energia estão de acordo com as informações da plaqueta de identificação da lavadora de alta pressão.
- Se vários equipamentos elétricos estiverem conectados a uma tomada múltipla, os componentes elétricos podem ser sobrecarrega-

dos durante o trabalho. Os componentes elétricos podem aquecer e causar incêndio. Pessoas podem sofrer ferimentos graves ou fatais e podem ocorrer danos materiais.

- ▶ Conectar a lavadora de alta pressão individualmente à uma tomada.
  - ▶ Não conectar a lavadora de alta pressão à uma tomada múltipla.
- Um cabo elétrico ou uma extensão do cabo que estejam posicionados incorretamente podem ser danificados e as pessoas podem tropeçar neles. As pessoas podem sofrer ferimentos e o cabo elétrico ou a extensão do cabo podem ser danificados.
    - ▶ Posicionar o cabo elétrico e a extensão do cabo, de forma que o jato de água não possa tocá-los.
    - ▶ Posicionar e identificar o cabo elétrico e a extensão do cabo de tal forma que as pessoas não possam tropeçar sobre eles.
    - ▶ Posicionar o cabo elétrico e a extensão do cabo, de forma que eles não fiquem muito esticados e enrolados.
    - ▶ Posicionar o cabo elétrico e a extensão do cabo de forma que eles não sejam danificados, dobrados ou espremidos e que não raspem em locais ásperos.
    - ▶ Proteger o cabo elétrico e a extensão do cabo do calor, óleo e produtos químicos.
    - ▶ Posicionar o cabo elétrico e a extensão do cabo sobre uma superfície seca.
  - Durante o trabalho, a extensão do cabo aquece. Se o calor não puder se dissipar, ele pode provocar um incêndio.
    - ▶ Se for utilizado um tambor para cabos: desenrolar o cabo completamente.

## 4.11 Transporte

### ATENÇÃO

- Durante o transporte, a lavadora de alta pressão pode cair ou se movimentar. As pessoas podem sofrer ferimentos e pode haver danos materiais.
    - ▶ Travar o gatilho da pistola.
    - ▶ Desligar a lavadora de alta pressão.
- 
- ▶ Tirar o plugue da lavadora de alta pressão da tomada.
- 
- ▶ Esvaziar o aplicador de detergente ou fixá-lo, de forma que ele não possa cair ou se movimentar.
  - ▶ Fixar a lavadora de alta pressão com cordas ou cintas, de modo que ela não possa cair ou se deslocar.

- A água pode congelar nos componentes da lavadora de alta pressão, em temperaturas abaixo de 0 °C. A lavadora de alta pressão pode ser danificada.
  - ▶ Esvaziar a mangueira de alta pressão e o jogo de limpeza.



- ▶ Se a lavadora de alta pressão não puder ser transportada em um ambiente à prova de congelamento: proteger a lavadora com um anticongelante à base de glicol.

## 4.12 Armazenagem

### ▲ ATENÇÃO

- Crianças não conseguem perceber e prever os perigos da lavadora de alta pressão. As crianças podem sofrer ferimentos graves.
  - ▶ Travar o gatilho da pistola.



- ▶ Desligar a lavadora de alta pressão.

- ▶ Tirar o plugue da lavadora de alta pressão da tomada.
- ▶ Guardar a lavadora de alta pressão fora do alcance de crianças.
- Os contatos elétricos e componentes metálicos da lavadora de alta pressão podem sofrer corrosão, em função da umidade. A lavadora de alta pressão pode ser danificada.
  - ▶ Guardar a lavadora de alta pressão limpa e seca.

- A água pode congelar nos componentes da lavadora de alta pressão, em temperaturas abaixo de 0 °C. A lavadora de alta pressão pode ser danificada.
  - ▶ Esvaziar a mangueira de alta pressão e o jogo de limpeza.



- ▶ Se a lavadora de alta pressão não puder ser guardada em um ambiente à prova de congelamento: proteger a lavadora com um anticongelante à base de glicol.

## 4.13 Limpeza, manutenção e consertos

### ▲ ATENÇÃO

- Se durante a limpeza, manutenção ou conserto o plugue estiver conectado a uma tomada, a lavadora de alta pressão pode ser acionada involuntariamente. Pessoas podem sofrer ferimentos graves e podem ocorrer danos materiais.
  - ▶ Travar o gatilho da pistola.



- ▶ Desligar a lavadora de alta pressão.

- ▶ Tirar o plugue da lavadora de alta pressão da tomada.
- Produtos de limpeza abrasivos, limpeza com jato de água ou com objetos cortantes podem danificar a lavadora de alta pressão. Se a lavadora de alta pressão não for limpa de forma adequada, alguns componentes podem não funcionar corretamente e dispositivos de segurança podem ser desativados. As pessoas podem sofrer ferimentos graves.
  - ▶ Limpar a lavadora, conforme descrito neste manual de instruções.
- Se a lavadora de alta pressão não receber manutenção adequada ou não for consertada corretamente, alguns componentes podem não funcionar corretamente e dispositivos de segurança podem ser desativados. As pessoas podem sofrer ferimentos graves ou fatais.
  - ▶ Não fazer manutenção ou consertar a lavadora de alta pressão por conta própria.
  - ▶ Se o cabo elétrico estiver com defeito ou danificado: procurar um Ponto de Vendas STIHL para substituí-lo.
  - ▶ Se a lavadora de alta pressão precisar de manutenção ou conserto: procurar um Ponto de Vendas STIHL.

## 5 Preparar a lavadora de alta pressão

### 5.1 Preparar a lavadora de alta pressão para uso

Antes de iniciar o trabalho, realizar sempre as seguintes etapas:

- ▶ Certificar-se de que a lavadora de alta pressão, a mangueira de alta pressão, a conexão da mangueira e o cabo elétrico estão em condições seguras, [¶](#) 4.6.
- ▶ Limpar a lavadora de alta pressão, [¶](#) 14.
- ▶ Colocar a lavadora de alta pressão sobre uma superfície estável e plana para que não escorregue ou tombe.
- ▶ Montar a mangueira de alta pressão, [¶](#) 6.2.1.
- ▶ Montar a pistola, [¶](#) 6.3.1.
- ▶ Montar a lança de jatear, [¶](#) 6.4.1.
- ▶ Montar o bico, [¶](#) 6.5.1.
- ▶ Se for utilizado um detergente: observar o capítulo Trabalhar com detergente, [¶](#) 10.4.
- ▶ Conectar a lavadora de alta pressão a uma fonte de água, [¶](#) 7.

- ▶ Conectar a lavadora de alta pressão na rede elétrica,  8.1.
- ▶ Se as etapas não puderem ser realizadas: não usar a lavadora de alta pressão e procurar um Ponto de Vendas STIHL.

## 6 Completar a lavadora de alta pressão

### 6.1 Montar a lavadora de alta pressão

#### Montar o cabo

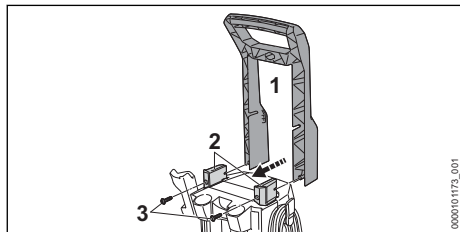

- ▶ Empurrar o punho (1) sobre os suportes (2).
- ▶ Colocar os parafusos (3) e apertá-los firmemente.

#### Montar o suporte e inserir a agulha de limpeza

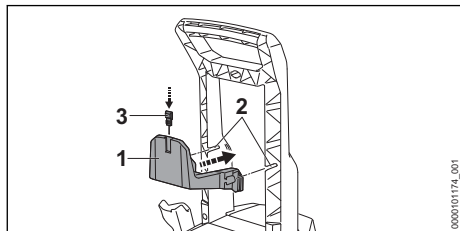

- ▶ Empurrar o suporte (1) nas guias (2). O suporte (1) encaixa audivelmente.
- ▶ Inserir a agulha de limpeza (3).

#### Colocar os bicos

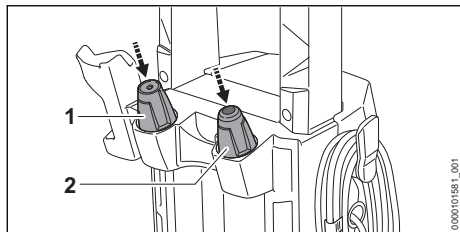

- ▶ Colocar o bico leque (1) e o bico turbo (2).

### Montar o aplicador de detergente

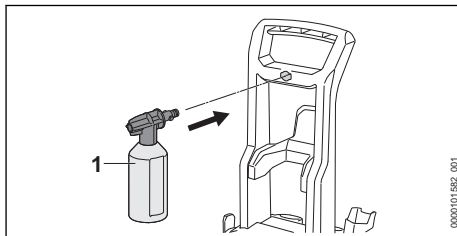

- ▶ Encaixar o aplicador de detergente (1).

### 6.2 Montar e desmontar a mangueira de alta pressão

#### 6.2.1 Conectar e desconectar a mangueira de alta pressão

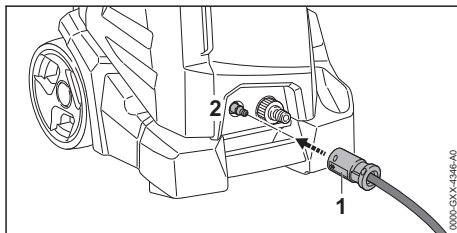

#### Conectar a mangueira de alta pressão:

- ▶ Empurrar o engate rápido (1) sobre o conector da mangueira (2). O engate rápido (1) encaixa audivelmente.
- ▶ Se for difícil empurrar o conector (1) sobre o pino de encaixe: lubrificar a junta de vedação do pino de encaixe (2) com uma graxa apropriada.

#### Desconectar a mangueira de alta pressão:

- ▶ Retirar o engate (1).

### 6.3 Montar e desmontar a pistola

#### 6.3.1 Montar e desmontar a pistola

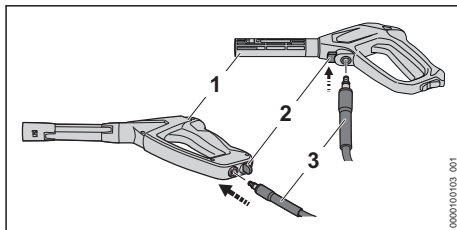

#### Montar a pistola:

- ▶ Empurrar o conector (3) na pistola (1). A conexão (3) encaixa audivelmente.

brasileiro

- ▶ Se for difícil empurrar o conector (3) na pistola (1): engraxar a junta de vedação do conector (3) com uma graxa apropriada.

Desmontar a pistola:

- ▶ Pressionar a trava da mangueira (2) e mantê-la pressionada.
- ▶ Retirar a conexão (3).

## 6.4 Montar e desmontar a lança de jatear

### 6.4.1 Montar e desmontar a lança de jatear

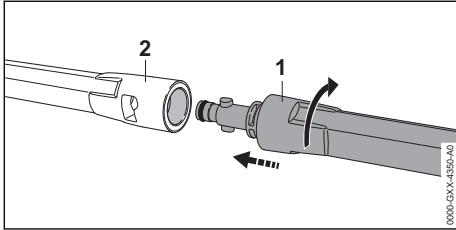

- ▶ Empurrar a lança de jatear (1) na pistola (2).
- ▶ Girar a lança de jatear (1) em sentido horário, até que ela engate.
- ▶ Se for difícil empurrar a lança de jatear (1) na pistola (2): engraxar a junta de vedação da lança de jatear (1) com uma graxa apropriada.

Desconectar:

- ▶ Pressionar a lança de jatear (1) e a pistola (2) juntas e girar até o encosto em sentido anti-horário.
- ▶ Separar a lança de jatear (1) da pistola (2).

## 6.5 Montar e desmontar o bico

### 6.5.1 Montar e desmontar o bico

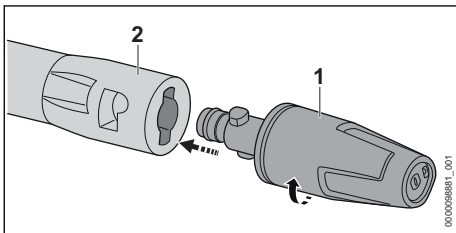

Montar o bico:

- ▶ Empurrar o bico (1) na lança de jatear (2).
- ▶ Girar o bico (1) até que ele engate.
- ▶ Caso seja difícil empurrar o bico (1) na lança de jatear (2): lubrificar a junta de vedação do bico (1) com uma graxa para conexões.

Desmontar o bico:

7 Conectar a motobomba em uma fonte de água

- ▶ Pressionar o bico (1) e a lança de jatear (2) juntos e girar até o encosto.
- ▶ Separar o bico (1) e a lança de jatear (2).

## 7 Conectar a motobomba em uma fonte de água

### 7.1 Conectar a lavadora de alta pressão à rede de água

A mangueira de água deve atender às seguintes condições:

- A mangueira de água deve ter um diâmetro de 1/2".
- A mangueira de água deve ter entre 10 m e 25 m de comprimento.

Se a lavadora de alta pressão for alimentada com água contendo areia ou com água de cisternas, deve ser conectado um filtro de água na lavadora de alta pressão. O filtro de água filtra a areia e a sujeira da água e protege os componentes da lavadora de alta pressão contra danos.

O filtro de água pode acompanhar a lavadora, dependendo do mercado.

Conectar a mangueira de água:

- ▶ Conectar a mangueira de água a uma torneira.
- ▶ Abrir totalmente a torneira e lavar a mangueira com água.  
Areia e sujeiras serão retiradas da mangueira de água. A mangueira de água ficará limpa.
- ▶ Fechar a torneira.

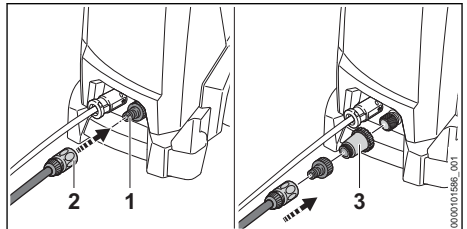

- ▶ Se for necessário conectar um filtro de água:
  - ▶ Retirar o conector da mangueira (1).
  - ▶ Girar o filtro de água (3) sobre a conexão da água e apertar firmemente com a mão.
  - ▶ Girar o conector da mangueira (1) sobre o filtro de água (3) e apertar firmemente com a mão.
- ▶ Empurrar o engate rápido (2) sobre o conector da mangueira (1).  
O engate rápido (2) encaixa audivelmente.
- ▶ Abrir a torneira totalmente.

- ▶ Se a lança de jatear estiver montada na pistola: desmontar a lança de jatear.
- ▶ Pressionar o gatilho da pistola, até que saia um fluxo constante de água da pistola.
- ▶ Soltar o gatilho da pistola.
- ▶ Travar o gatilho da pistola.
- ▶ Montar a lança de jatear.
- ▶ Montar o bico.

Retirar a mangueira de água:

- ▶ Fechar a torneira.
- ▶ Pressionar o gatilho da pistola até que não saia mais água da pistola.
- ▶ Para desbloquear o conector: puxar o anel (2) ou girar e segurar.
- ▶ Retirar o conector do conector da mangueira (1).

## 7.2 Conectar a lavadora de alta pressão a outra fonte de água

A lavadora de alta pressão pode ser alimentada com água proveniente de reservatórios de chuva, cisternas, de água corrente ou parada.

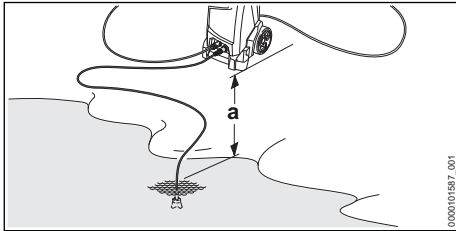

Para permitir que a água seja aspirada, a diferença de altura entre a lavadora e a fonte de água não deve exceder a altura máxima de sucção (a), 18.1.

Usar o jogo de sucção STIHL adequado. O jogo de sucção inclui uma mangueira de água com um conector especial.

O jogo de sucção STIHL adequado pode acompanhar a lavadora, dependendo do mercado.

Se a lavadora de alta pressão for operada com água contendo areia, proveniente de reservatórios de chuva, cisternas, de água corrente ou parada, deve ser conectado um filtro de água entre a mangueira de água e a lavadora de alta pressão.

O filtro de água pode acompanhar a lavadora, dependendo do mercado.

## Conectar a mangueira de água

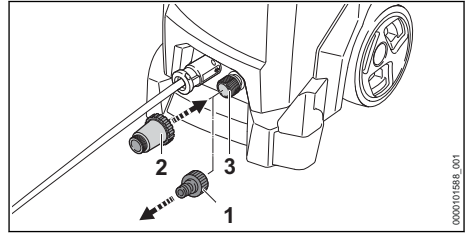

- ▶ Retirar o conector da mangueira (1).
- ▶ Se for necessário conectar um filtro de água: girar o filtro de água (2) na conexão (3) e apertar firmemente com a mão.

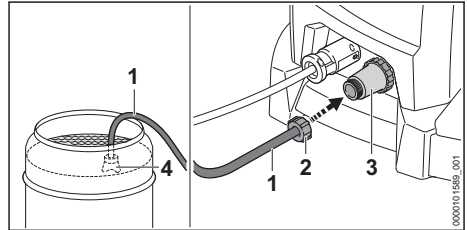

- ▶ Encher a mangueira (1) com água para que não haja mais ar na mangueira.
- ▶ Girar o conector (2) na conexão da mangueira (3) e apertar firmemente com a mão.
- ▶ Pendurar o cabeçote de aspiração (4) na fonte de água, de forma que o cabeçote (4) não encoste no chão.
- ▶ Se a pistola estiver montada na mangueira de alta pressão: remover a pistola.
- ▶ Segurar a mangueira de alta pressão para baixo.
- ▶ Acionar a lavadora de alta pressão, até que saia um jato de água uniforme da mangueira de alta pressão.
- ▶ Desligar a lavadora de alta pressão.
- ▶ Montar a pistola na mangueira de alta pressão.
- ▶ Pressionar o gatilho da pistola e mantê-lo pressionado.
- ▶ Ligar a lavadora de alta pressão.

## 8 Conectar a lavadora de alta pressão na rede elétrica

### 8.1 Conectar a lavadora de alta pressão na rede elétrica

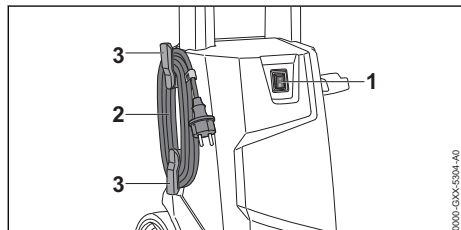

- ▶ Colocar o interruptor (1) na posição 0.
- ▶ Tirar o cabo elétrico (2) dos suportes (3).
- ▶ Inserir o plugue do cabo elétrico (2) em uma tomada corretamente instalada.

## 9 Ligar e desligar a lavadora de alta pressão

### 9.1 Ligar e desligar a lavadora de alta pressão

Ao ligar a lavadora de alta pressão, em condições desfavoráveis da rede, podem ocorrer flutuações de tensão. As flutuações de tensão podem afetar outros consumidores conectados.

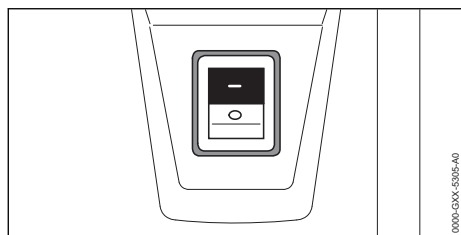

Ligar a lavadora de alta pressão:

- ▶ Colocar o interruptor na posição I.

Desligar a lavadora de alta pressão:

- ▶ Colocar o interruptor na posição 0.

## 10 Trabalhar com a lavadora de alta pressão

### 10.1 Segurar e conduzir a pistola

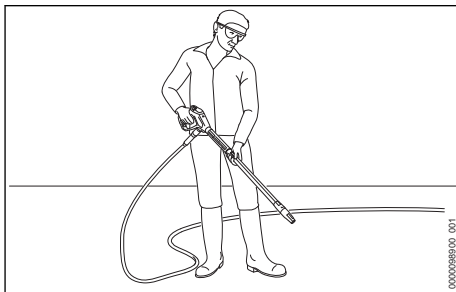

- ▶ Segurar a pistola com uma mão no cabo, de forma que o polegar envolva o cabo.
- ▶ Segurar a lanca de jatear com a outra mão, de forma que o polegar envolva a lanca de jatear.
- ▶ Direcionar o bico para o chão.

### 10.2 Pressionar e bloquear o gatilho da pistola

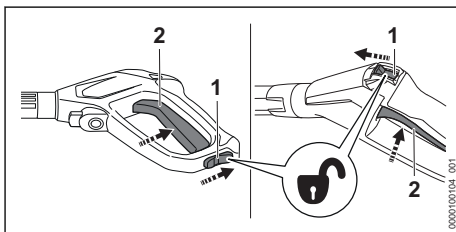

Pressionar o gatilho da pistola:

- ▶ Colocar a trava de segurança do gatilho (1) na posição
- ▶ Pressionar o gatilho (2) e mantê-lo pressionado.  
A bomba de alta pressão liga automaticamente e a água flui para fora do bico.

Travar o gatilho da pistola:

- ▶ Soltar o gatilho (2).  
A bomba de alta pressão desliga automaticamente e a água não sai mais do bico. A lavadora de alta pressão ainda está ligada.
- ▶ Colocar a trava de segurança do gatilho (1) na posição

### 10.3 Limpeza

Os seguintes bicos podem ser usados, de acordo com a aplicação:

- Bico leque: é adequado para limpeza de grandes áreas.

- Bico turbo: é adequado para remover sujeira pesada.

Para remover sujeiras mais difíceis, trabalhar a uma distância menor.

Trabalhar a uma distância maior, quando limpar as seguintes superfícies:

- superfícies pintadas
- superfícies de madeira
- superfícies de borracha

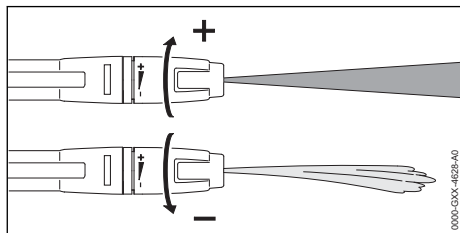

O bico leque pode ser ajustado.

Quando o bico leque é girado na direção +, a pressão de trabalho aumenta.

Quando o bico leque é girado na direção -, a pressão de trabalho diminui.

- ▶ Antes de começar a limpeza, direcionar o jato sobre uma área não relevante e verificar se a superfície não foi danificada.
- ▶ Determinar a distância entre o bico e a superfície a ser limpa, de forma que a superfície não seja danificada.
- ▶ Ajustar o bico leque, de forma que a superfície a ser limpa não seja danificada.

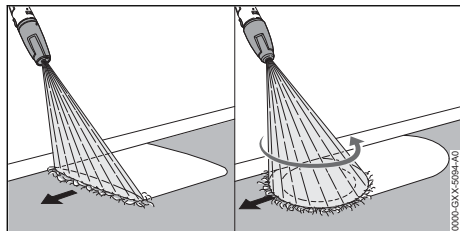

- ▶ Movimentar a lavadora de alta pressão uniformemente pela superfície a ser limpa.
- ▶ Caminhar devagar e com cuidado para frente.

## 10.4 Trabalhar com detergente

Os detergentes podem melhorar o efeito de limpeza da água. O aplicador de detergente STIHL deve ser usado ao trabalhar com produtos de limpeza. O aplicador de detergente STIHL está incluído no escopo de entrega, dependendo da versão e do mercado.

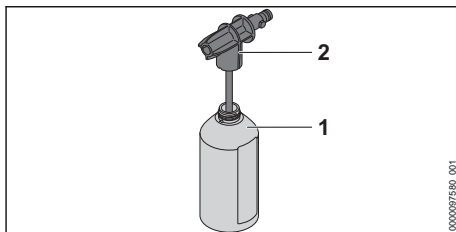

- ▶ Misturar e usar o detergente conforme descrito nas instruções de uso do detergente.
- ▶ Encher o frasco (1) com no máximo 500 ml de detergente.
- ▶ Girar o bico do detergente (2) sobre o frasco (1) e apertar firmemente com a mão.

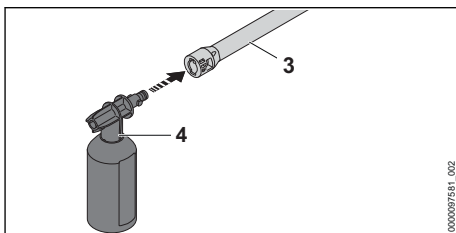

- ▶ Se tiver um bico conectado na lanca de jatear (3): remover o bico.
- ▶ Montar o aplicador de detergente (4) na lanca de jatear (3).
- ▶ Deixar superfícies muito sujas de molho com água antes de limpá-las.
- ▶ Acionar o gatilho da pistola e aplicar detergente sobre a superfície a ser limpa.
- ▶ Aplicar o detergente de baixo para cima e não deixar secar.
- ▶ Desmontar o aplicador de detergente.
- ▶ Montar o bico.
- ▶ Limpar a superfície.

## 11 Após o trabalho

### 11.1 Após o trabalho

- ▶ Desligar a lavadora de alta pressão e tirar o plugue da tomada.
- ▶ Se a lavadora de alta pressão estiver conectada ao abastecimento de água: fechar a torneira.
- ▶ Pressionar o gatilho da pistola. A pressão da água é reduzida.
- ▶ Travar o gatilho da pistola.
- ▶ Desconectar a lavadora da fonte de água.
- ▶ Remover a mangueira de água.
- ▶ Desconectar a mangueira de alta pressão e deixar o restante da água sair da mangueira.

- ▶ Remover o bico e a lança de jatear e limpá-los.
- ▶ Desconectar a pistola e deixar o restante da água sair da pistola.
- ▶ Limpar a lavadora de alta pressão.

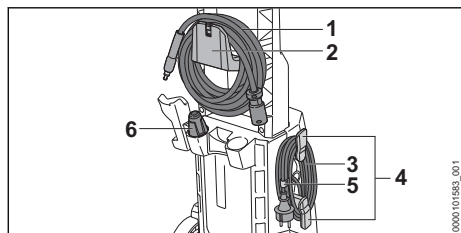

- ▶ Enrolar a mangueira de alta pressão (1) e pendurá-la no suporte (2).
- ▶ Enrolar o cabo elétrico (3) nos suportes (4).
- ▶ Fixar o cabo elétrico (3) com o clipe (5).
- ▶ Encaixar o aplicador de detergente (7).
- ▶ Colocar o bico (6).

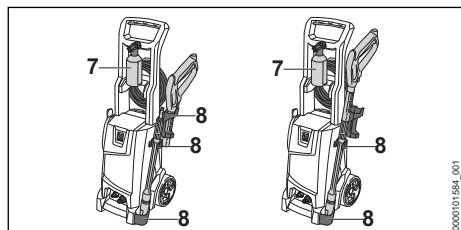

- ▶ Guardar o jogo de limpeza nos suportes (8) da lavadora de alta pressão.

### 11.2 Proteger a lavadora de alta pressão com um agente anti-congelante

Se a lavadora de alta pressão não puder ser transportada ou guardada em um ambiente à prova de congelamento, ela deve ser protegida com um anticongelante à base de glicol. O anticongelante evita que a água congele dentro da lavadora e danifique ela.

- ▶ Desmontar a lança de jatear.
- ▶ Conectar uma mangueira de água mais curta possível na lavadora de alta pressão. Quanto mais curta é a mangueira de água, menos anticongelante é necessário.
- ▶ Misturar o anticongelante, conforme descrito nas instruções de uso do anticongelante.
- ▶ Colocar o anticongelante em um recipiente limpo.
- ▶ Mergulhar a mangueira de água no recipiente com o anticongelante.

- ▶ Pressionar o gatilho da pistola e mantê-lo pressionado.
- ▶ Ligar a lavadora de alta pressão.
- ▶ Manter o gatilho da pistola pressionado, até que saia um jato uniforme com anticongelante da pistola, direcionando a pistola no recipiente.
- ▶ Pressionar e soltar o gatilho da pistola várias vezes.
- ▶ Desligar a máquina e tirar o plugue da tomada.
- ▶ Desmontar a pistola, a mangueira de alta pressão e a mangueira de água e deixar o anticongelante escorrer no recipiente.
- ▶ Guardar ou descartar o anticongelante de acordo com a legislação específica de cada país e de forma ambientalmente correta.

## 12 Transporte

### 12.1 Transportar a lavadora de alta pressão

- ▶ Desligar a lavadora de alta pressão e tirar o plugue da tomada.
- ▶ Esvaziar o recipiente de detergente ou fixá-lo de tal forma, que esteja protegido contra quedas e movimentações.

#### Puxar ou carregar a lavadora de alta pressão

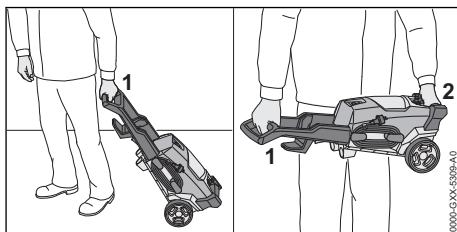

- ▶ Puxar a lavadora de alta pressão pelo cabo (1).
- ▶ Conduzir a lavadora de alta pressão no cabo (1) e na alça de transporte (2).

#### Transportar a lavadora de alta pressão em um veículo

- ▶ Fixar a lavadora de alta pressão, de modo que ela não possa cair ou se deslocar.
- ▶ Se a lavadora de alta pressão não puder ser transportada em um ambiente à prova de congelamento: proteger a lavadora com um anticongelante.



## 13 Armazenagem

### 13.1 Guardar a lavadora de alta pressão

- ▶ Desligar a lavadora de alta pressão e tirar o plugue da tomada.
- ▶ Guardar a lavadora de alta pressão de modo que sejam atendidas as seguintes condições:
  - A lavadora de alta pressão não pode cair e não pode se mover.
  - A lavadora de alta pressão está fora do alcance de crianças.
  - A lavadora de alta pressão está limpa e seca.
  - A lavadora de alta pressão está num local fechado.
  - A lavadora de alta pressão está numa temperatura ambiente acima de 0 °C.
  - Se a lavadora de alta pressão não puder ser guardada em um ambiente à prova de congelamento: proteger a lavadora com um anticongelante.

## 14 Limpeza

### 14.1 Limpar a lavadora de alta pressão e os acessórios

- ▶ Desligar a lavadora de alta pressão e tirar o plugue da tomada.
- ▶ Limpar a lavadora de alta pressão, a mangueira de alta pressão, a pistola e os acessórios com um pano úmido.
- ▶ Limpar as luvas e as conexões da lavadora de alta pressão, da mangueira de alta pressão e da pistola com um pano úmido.
- ▶ Limpar as fendas de ventilação com um pincel.

### 14.2 Limpar o bico e a lança de jatear

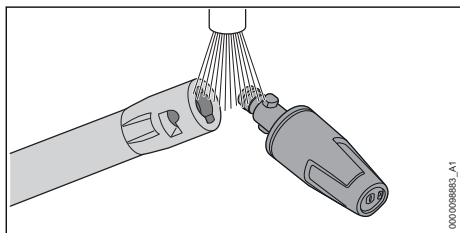

- ▶ Lavar o bico e a lança de jatear em água corrente e secá-los com um pano.

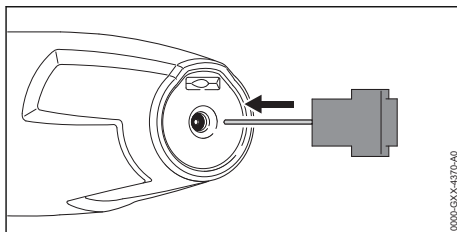

- ▶ Se o bico estiver entupido: limpá-lo com a agulha de limpeza.

### 14.3 Limpar o filtro de alimentação da água

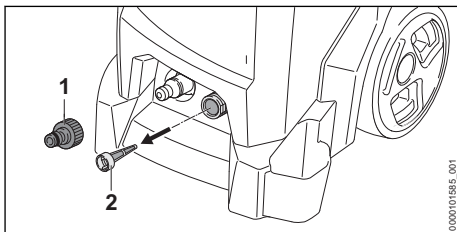

- ▶ Soltar o conector da mangueira (1) da conexão da água.
- ▶ Puxar o filtro de alimentação da água (2) para fora da conexão da água.
- ▶ Lavar o filtro de alimentação da água (2) sob água corrente.
- ▶ Inserir o filtro de alimentação da água (2) na conexão da água.
- ▶ Colocar a conexão da mangueira (1) e apertar com a mão.

### 14.4 Limpar o filtro de água

O filtro de água deve ser desmontado para ser limpo.

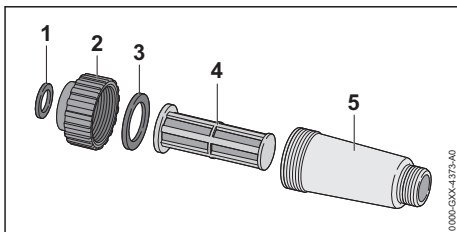

- ▶ Desmontar o filtro de água.
- ▶ Lavar as juntas de vedação (1 e 3), a tampa (2), o filtro (4) e a carcaça do filtro (5) em água corrente.
- ▶ Lubrificar as juntas de vedação (1 e 3) com uma graxa apropriada.
- ▶ Montar novamente o filtro de água.

## 15 Manutenção

### 15.1 Intervalos de manutenção





Os intervalos de manutenção dependem das condições ambientais e das condições de trabalho. A STIHL recomenda os seguintes intervalos de manutenção:

Mensalmente

- ▶ Limpar o filtro da alimentação da água.

## 17 Solucionar distúrbios

### 17.1 Solucionar falhas na lavadora de alta pressão



Falha	Causa	Solução
A lavadora de alta pressão não liga, mesmo quando o gatilho da pistola de pulverização é pressionado.	O plugue do cabo elétrico ou da extensão elétrica não está conectado à tomada.	▶ Conectar o plugue do cabo elétrico ou da extensão do cabo elétrico na tomada.
	O disjuntor (fusível) ou o disjuntor de corrente residual disparou. O circuito está eletricamente sobrecarregado ou danificado.	▶ Encontrar a causa do acionamento e corrigir. Acionar o disjuntor (fusível) ou o disjuntor de corrente residual. ▶ Desligar outros consumidores de energia conectados no mesmo circuito.
	A tomada tem proteção muito baixa.	▶ Inserir o plugue do cabo elétrico em uma tomada devidamente protegida,  18.1.
	A extensão do cabo elétrico tem uma bitola incorreta.	▶ Utilizar uma extensão do cabo elétrico com uma bitola adequada,  18.2
	A extensão elétrica é muito comprida.	▶ Utilizar uma extensão do cabo elétrico com o comprimento correto,  18.2
	O motor elétrico está demasiado quente.	▶ Deixar a lavadora de alta pressão esfriar por 5 minutos. ▶ Limpar o bico.
A lavadora de alta pressão não liga ao ser acionada. O motor elétrico faz um zumbido.	A tensão da rede está demasiado baixa.	▶ Pressionar o gatilho da pistola de pulverização e mantê-lo pressionado e ligar a lavadora de alta pressão. ▶ Desligar outros consumidores de energia conectados no mesmo circuito.
	A extensão do cabo elétrico tem uma bitola incorreta.	▶ Utilizar uma extensão do cabo elétrico com uma bitola adequada,  18.2
	A extensão elétrica é muito comprida.	▶ Utilizar uma extensão do cabo elétrico com o comprimento correto,  18.2
A lavadora de alta pressão desliga durante o trabalho.	O plugue do cabo elétrico ou da extensão elétrica foi tirado da tomada.	▶ Conectar o plugue do cabo elétrico ou da extensão do cabo elétrico na tomada.

## 16 Consertos

### 16.1 Consertar a lavadora de alta pressão

O usuário não deve consertar a lavadora de alta pressão e os acessórios por conta própria.

- ▶ Se a lavadora de alta pressão ou os acessórios estiverem danificados: não utilizar a lavadora ou os acessórios e procurar um Ponto de Vendas STIHL.

Falha	Causa	Solução
	O disjuntor (fusível) ou o disjuntor de corrente residual disparou. O circuito está eletricamente sobrecarregado ou danificado.	<ul style="list-style-type: none"> <li>▶ Encontrar a causa do acionamento e corrigir. Acionar o disjuntor (fusível) ou o disjuntor de corrente residual.</li> <li>▶ Desligar outros consumidores de energia conectados no mesmo circuito.</li> </ul>
	A tomada tem proteção muito baixa.	▶ Inserir o plugue do cabo elétrico em uma tomada devidamente protegida,  18.1.
	O motor elétrico está demasiado quente.	<ul style="list-style-type: none"> <li>▶ Deixar a lavadora de alta pressão esfriar por 5 minutos.</li> <li>▶ Limpar o bico.</li> </ul>
A bomba de alta pressão liga e desliga repetidamente sem que o gatilho da pistola seja pressionado.	A bomba de alta pressão, a mangueira de alta pressão ou o jogo de pulverização estão vazando.	▶ Levar a lavadora de alta pressão para manutenção em um Ponto de Vendas STIHL.
A pressão de trabalho flutua ou cai.	Há falta de água.	<ul style="list-style-type: none"> <li>▶ Abrir a torneira totalmente.</li> <li>▶ Certificar-se de que haja água suficiente disponível.</li> </ul>
	O bico está entupido.	▶ Limpar o bico.
	O filtro da alimentação da água ou o filtro de água estão entupidos.	▶ Limpar o filtro da alimentação da água e o filtro de água.
	A bomba de alta pressão, a mangueira de alta pressão ou o jogo de pulverização estão vazando ou com defeito.	▶ Levar a lavadora de alta pressão para manutenção em um Ponto de Vendas STIHL.
O jato de água tem uma forma alterada.	O bico está entupido.	▶ Limpar o bico.
	O bico está gasto.	▶ Substituir o bico.
O detergente adicional não é sugado.	O frasco está vazio.	▶ Encher o frasco com detergente.
	O bico do aplicador de detergente está entupido.	▶ Limpar o bico do aplicador de detergente.
As conexões com a lavadora de alta pressão, mangueira de alta pressão, pistola ou lança de jatear são difíceis de conectar.	As juntas de vedação das conexões não estão lubrificadas.	▶ Lubrificar as juntas de vedação.  17.2

## 17.2 Lubrificar as juntas de vedação

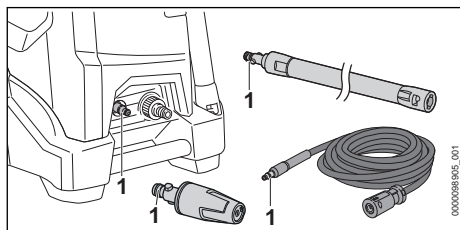

- ▶ Lubrificar as juntas de vedação (1) com uma graxa para conexões.

## 18 Dados técnicos

### 18.1 Lavadora de alta pressão STIHL RE 100

#### Modelos de 127 V / 60 Hz

- Proteção por fusível (característica "C" ou "K"): 15 A
- Consumo energético: 1,6 kW
- Classe de proteção elétrica: I
- Grau de proteção elétrica: IPX5
- Pressão de trabalho (p): 9,5 MPa (95 bar)
- Pressão máxima permitida (p max.): 13 MPa (130 bar)

- Pressão máx. aliment. água (p in max.): 1 MPa (10 bar)
- Vazão máxima de água (Q max.): 7,3 l/min (440 l/h)
- Vazão mínima de água (Q min.): 5,9 l/min (355 l/h)
- Altura máxima de sucção: 0,5 m
- Temperatura máxima da água no trabalho com pressão (t in max): 40 °C
- Temperatura máxima da água no trabalho com sucção: 20 °C
- Dimensões
  - Comprimento: 301 mm
  - Largura: 317 mm
  - Altura: 857 mm
- Comprimento da mangueira de alta pressão: 7 m
- Peso (m) com acessórios montados: 16,4 kg

### Modelo 220 V / 60 Hz

- Proteção (característica "C" ou "K"): 10 A
- Consumo energético: 1,7 kW
- Classe de proteção elétrica: I
- Grau de proteção elétrica: IPX5
- Pressão de trabalho (p): 10 MPa (100 bar)
- Pressão máxima permitida (p max.): 14 MPa (140 bar)
- Pressão máx. aliment. água (p in max.): 1 MPa (10 bar)
- Vazão máxima de água (Q max.): 8,5 l/min (510 l/h)
- Vazão mínima de água (Q min.): 7,5 l/min (450 l/h)
- Altura máxima de sucção: 0,5 m
- Temperatura máxima da água no trabalho com pressão (t in max): 40 °C
- Temperatura máxima da água no trabalho com sucção: 20 °C
- Dimensões
  - Comprimento: 301 mm
  - Largura: 317 mm
  - Altura: 857 mm
- Comprimento da mangueira de alta pressão: 7 m
- Peso (m) com acessórios montados: 16,4 kg

Os dados dependentes da pressão foram medidos a uma pressão de entrada de 0,3 MPa (3 bar).

## 18.2 Cabos de extensão

Se uma extensão do cabo for usada, ela deve ter um fio de aterramento e estes fios devem ter pelo menos as seguintes bitolas, dependendo da tensão e do comprimento da extensão do cabo:

### Se a tensão nominal na plaqueta de identificação for de 220 V a 240 V:

- Comprimento do cabo até 20 m: AWG 15 / 1,5 mm<sup>2</sup>
- Comprimento do cabo 20 m até 50 m: AWG 13 / 2,5 mm<sup>2</sup>

### Se a tensão nominal na plaqueta de identificação for de 100 V a 127 V:

- Comprimento do cabo até 10 m: AWG 14 / 2,0 mm<sup>2</sup>
- Comprimento do cabo 10 m até 30 m: AWG 12 / 3,5 mm<sup>2</sup>

## 18.3 Valores de ruído e de vibração RE 100

- O valor K para o nível de pressão sonora é 2 dB(A). O valor K para o nível de potência sonora é 2 dB(A). O valor K para a vibração é de 2 m/s<sup>2</sup>.
- Nível de pressão sonora L<sub>pA</sub> medido conforme EN 60335-2-79: 73 dB(A)
  - Nível de potência sonora L<sub>wA</sub> medido conforme EN 60335-2-79: 85 dB(A)
  - Valor de vibração ahd medido conforme EN 60335-2-79, bico leque: ≤ 2,5 m/s<sup>2</sup>.

Para mais informações sobre o cumprimento da Instrução Normativa sobre Vibrações 2002/44/CE, veja [www.stihl.com/vib](http://www.stihl.com/vib).

# 19 Peças de reposição e acessórios

## 19.1 Peças de reposição e acessórios

**STIHL** Estes símbolos identificam as peças de reposição e acessórios originais STIHL.

A STIHL recomenda utilizar peças de reposição originais STIHL e acessórios originais STIHL.

Peças de reposição e acessórios de outros fabricantes não podem ser avaliados pela STIHL em termos de confiabilidade, segurança e adequação, apesar da observação constante do mercado e a STIHL não pode garantir sua utilização.

As peças de reposição e os acessórios originais STIHL podem ser adquiridos em um Ponto de Vendas STIHL.

## 20 Descarte

### 20.1 Descartar a lavadora de alta pressão

Informações sobre o descarte estão disponíveis na administração local ou nos Pontos de Vendas STIHL.

O descarte inadequado pode ser prejudicial à saúde e poluir o meio ambiente.

- ▶ Encaminhar os produtos STIHL, incluindo a embalagem, para um ponto de coleta adequado para reciclagem, de acordo com os regulamentos locais.
- ▶ Não descartar junto com o lixo doméstico.

## 21 Declaração de conformidade da UE

### 21.1 Lavadora de alta pressão STIHL RE 100

ANDREAS STIHL AG & Co. KG  
Badstraße 115  
D-71336 Waiblingen

Alemanha

declara, sob sua inteira responsabilidade, que a máquina

- Tipo: lavadora de alta pressão
- Marca de fabricação: STIHL
- Modelo: RE 100
- Identificação de série: 4950

corresponde às prescrições de aplicação das instruções normativas 2011/65/UE 2006/42/CE, 2014/30/UE e que o produto foi desenvolvido e produzido em conformidade com a data aplicável para as versões das seguintes normas:

EN 55014-1, EN 55014-2, EN 60335-1, EN 60335-2-79, EN 61000-3-2, EN 61000-3-11.

Os níveis de potência sonora medidos e garantidos foram determinados de acordo com a Diretiva 2000/14/EG, Anexo V, usando a norma ISO 3744.

- Nível de potência sonora medido: 85 dB(A)
- Nível de potência sonora garantido: 87 dB(A)

A documentação técnica se encontra no departamento de certificação de produtos da ANDREAS STIHL AG & Co.

O ano de construção, o país fabricante e o número da máquina são informados na lavadora de alta pressão.

Waiblingen, 01.08.2022

ANDREAS STIHL AG & Co. KG

p. p. 

Robert Olma, Vice President, Regulatory Affairs & Global Governmental Relations





[www.stihl.com](http://www.stihl.com)



0458-616-1521-A



0458-616-1521-A