

HSA 26

**STIHL**



2 - 24 Manual de instruções de serviços  
24 - 46 取扱説明書



## Índice

1	Prefácio.....	2
2	Informações sobre este manual de instruções.....	2
3	Visão geral.....	3
4	Indicações de segurança.....	4
5	Preparar o podador.....	11
6	Carregar bateria e LEDs.....	11
7	Montar o podador.....	13
8	Inserir e tirar a bateria.....	13
9	Ligar e desligar o podador.....	14
10	Verificar o podador e a bateria.....	14
11	Trabalhar com o podador.....	14
12	Após o trabalho.....	15
13	Transporte.....	15
14	Armazenagem.....	16
15	Limpeza.....	16
16	Manutenção.....	17
17	Consertos.....	17
18	Solucionar distúrbios.....	18
19	Dados técnicos.....	19
20	Peças de reposição e acessórios.....	20
21	Descarte.....	20
22	Declaração de conformidade da UE.....	21
23	Indicações gerais de segurança para ferramentas elétricas.....	21

## 1 Prefácio

Prezado cliente,

Queremos agradecer a sua preferência pela STIHL. Nós desenvolvemos e fabricamos os nossos produtos de qualidade superior, de acordo com as necessidades dos nossos clientes. Isso resulta em produtos com alta confiabilidade, mesmo em condições extremas.

A STIHL também se destaca pela excelência em serviços. Nossas Concessionárias garantem assistência técnica especializada e amplo suporte técnico.

A STIHL afirma expressamente ter um comportamento sustentável e responsável com a natureza. Este manual de instruções deve auxiliá-lo a utilizar seu produto STIHL por uma vida útil longa de forma segura e ambientalmente correta.

Agradecemos a sua confiança e desejamos que tenha muita satisfação com seu produto STIHL.



Dr. Nikolas Stihl

## Endereço

STIHL Ferramentas Motorizadas Ltda.  
Av. São Borja, 3000  
93032-524 SÃO LEOPOLDO - RS

Serviço de Atendimento ao Consumidor (SAC):  
0800 707 5001

info@stihl.com.br

www.stihl.com.br

CNPJ: 87.235.172/0001-22

**IMPORTANTE! LER ANTES DO USO E DEPOIS GUARDAR.**

## 2 Informações sobre este manual de instruções

### 2.1 Documentos complementares aplicáveis

Observar os regulamentos de segurança locais vigentes.

- ▶ Além desse manual de instruções, ler, entender e guardar os seguintes documentos:
  - Informações sobre segurança para baterias STIHL e produtos com bateria integrada: [www.stihl.com/safety-data-sheets](http://www.stihl.com/safety-data-sheets).

### 2.2 Identificação de avisos no texto

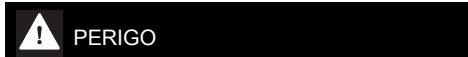

**PERIGO**

- O aviso indica perigos, que resultam em ferimentos graves ou morte.
  - ▶ As medidas mencionadas podem evitar lesões graves ou morte.

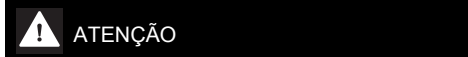

**ATENÇÃO**

- O aviso indica perigos, que **podem** resultar em ferimentos graves ou morte.
  - ▶ As medidas mencionadas podem evitar lesões graves ou morte.

**AVISO**

- O aviso indica perigos, que podem levar a danos materiais.
  - ▶ As medidas mencionadas podem evitar danos materiais.

### 2.3 Símbolos no texto



Este símbolo refere-se a um capítulo deste manual de instruções.

## 3 Visão geral

### 3.1 Podador, bateria e carregador

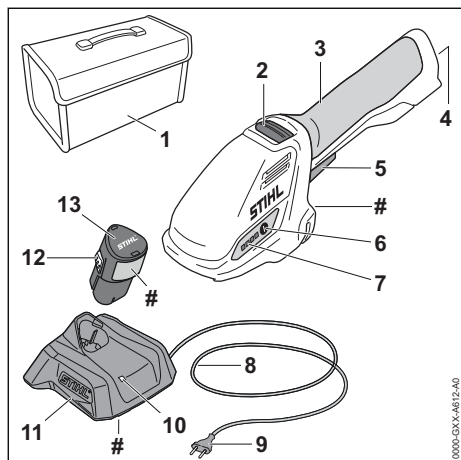

#### 1 Bolsa

A bolsa serve para transportar e armazenar o podador, a bateria e o carregador. A bolsa é incluída apenas no pacote de fornecimento do conjunto (composto por podador, bateria e carregador).

#### 2 Botão de desbloqueio

O botão de desbloqueio desbloqueia a alavanca do acelerador.

#### 3 Cabo de manejo

O cabo de manejo serve para operar, segurar e conduzir o podador.

#### 4 Compartimento da bateria

O compartimento armazena a bateria.

#### 5 Alavanca do acelerador

A alavanca do acelerador liga e desliga o podador.

#### 6 Botão de pressão

O botão de pressão ativa os LEDs no podador.

#### 7 LEDs

Os LEDs indicam a carga da bateria e possíveis falhas.

#### 8 Cabo elétrico

O cabo elétrico conecta o carregador com o plugue.

#### 9 Plugue

O plugue conecta o cabo elétrico a uma tomada.

#### 10 LED

O LED indica o estado do carregador.

#### 11 Carregador

O carregador carrega a bateria.

#### 12 Gancho para engate

O gancho para engate segura a bateria no compartimento da bateria.

#### 13 Bateria

A bateria alimenta o podador com energia.

#### # Plaqueta de identificação com número da máquina

### 3.2 Lâmina para poda e corte de arbustos e lâmina para poda e corte de grama

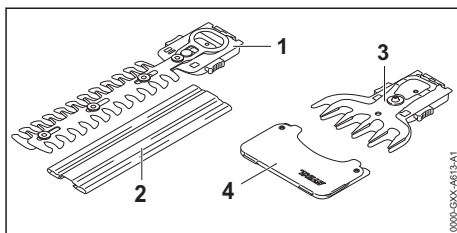

#### 1 Lâmina para poda e corte de arbustos, lâminas de corte

As lâminas de corte cortam arbustos.

#### 2 Proteção das lâminas

A proteção das lâminas protege o operador do contato com a lâmina para poda e corte de arbustos.

#### 3 Lâmina para poda e corte de grama, lâminas de corte

As lâminas de corte cortam grama.

#### 4 Proteção das lâminas

A proteção das lâminas protege o operador do contato com a lâmina para poda e corte de grama.

### 3.3 Símbolos

Estes símbolos podem estar sobre o podador, a bateria e o carregador e significam o seguinte:



O LED verde acende ou fica piscando. A bateria é carregada.



LED vermelho piscando. Sem contato elétrico entre a bateria e o carregador ou existe uma falha na bateria ou no carregador.



Nível de potência sonora garantido conforme Instrução Normativa 2000/14/EG em dB(A), para tornar as

emissões sonoras de produtos comparáveis.



A indicação ao lado do símbolo indica o teor de energia da bateria, de acordo com a especificação do fabricante de células. O teor de energia disponível para utilização é menor.



Operar o equipamento elétrico num local fechado e seco.



Não eliminar o produto com lixo doméstico.



Ler, entender e guardar o manual de instruções.

## 4 Indicações de segurança

### 4.1 Símbolos de avisos

Os símbolos de avisos colocados sobre o podador, bateria ou carregador significam o seguinte:



Observar as instruções de segurança e suas ações.



Ler, entender e guardar o manual de instruções.



Usar óculos de proteção.



Não tocar nas lâminas de corte com efeito inércia.



Não encostar nas lâminas em movimento.



Observar as instruções de segurança sobre objetos que podem ser arremessados e suas ações.



Manter uma distância segura.



Proteger o podador e o carregador de chuva e umidade.



Tirar a bateria durante pausas no trabalho, transporte, armazenagem, manutenção ou consertos.



Proteger a bateria do calor e de fogo.



Proteger a bateria de chuva e umidade e não mergulhá-la em líquidos.

### 4.2 Utilização prevista

O podador STIHL HSA 26 pode ser utilizado para as seguintes aplicações:

- com a lâmina para poda e corte de arbustos: cortar arbustos
- com a lâmina para poda e corte de grama: cortar grama

O podador não deve ser utilizado na chuva.

A bateria STIHL AS alimenta o podador com energia.

O carregador STIHL AL 1 carrega a bateria STIHL AS.

### ⚠ ATENÇÃO

- Baterias e carregadores que não foram liberados pela STIHL para o podador, podem causar incêndios e explosões. Pessoas podem sofrer ferimentos graves ou fatais e pode haver danos materiais.

▶ Usar o podador com uma bateria STIHL AS.

▶ Carregar a bateria STIHL AS com um carregador STIHL AL 1.

- Se o podador, a bateria ou o carregador não forem utilizados conforme especificado, os usuários podem sofrer ferimentos graves ou fatais e podem ocorrer danos materiais.

▶ Usar o podador, a bateria e o carregador, conforme descrito neste manual de instruções.

### 4.3 Exigências para os usuários

#### ⚠ ATENÇÃO

- Usuários que não foram instruídos podem não reconhecer ou não avaliar corretamente os perigos do podador, da bateria e do carregador. O usuário ou outras pessoas podem sofrer ferimentos graves ou fatais.

▶ Ler, entender e guardar o manual de instruções.

▶ Se o podador, a bateria ou o carregador são passados para outra pessoa: entregar o manual de instruções junto.

- ▶ Certificar-se de que o usuário atenda às seguintes exigências:
  - Que ele esteja descansado.
- Que ele tenha capacidade física, sensorial e mental para manusear e trabalhar com o podador, a bateria e o carregador. Se o usuário tiver capacidades físicas, sensoriais ou mentais reduzidas, ele só deve utilizar o equipamento sob supervisão ou procedimento documentado de uma pessoa responsável.
- O usuário pode reconhecer e avaliar os perigos do podador, da bateria e do carregador.
- O usuário é maior de idade ou o usuário está sendo treinado, conforme as leis trabalhistas nacionais, sob a supervisão de um profissional.
- Que ele tenha recebido instruções por um Ponto de Vendas STIHL ou um técnico, antes de utilizar pela primeira vez o podador e o carregador.
  - Que ele não esteja sob efeito de álcool, drogas ou medicamentos.
- ▶ Se houver dúvidas: consultar um Ponto de Vendas STIHL.

#### 4.4 Vestuário e equipamentos

### ▲ ATENÇÃO

- Durante o trabalho, cabelos compridos podem ser puxados para dentro do podador. O operador pode ser gravemente ferido.

- ▶ Prender cabelos compridos e protegê-los, para que fiquem acima dos ombros.
- Durante o trabalho, objetos podem ser arremessados em alta velocidade. O usuário pode sofrer ferimentos.



- ▶ Usar óculos de proteção firmes. Os óculos de proteção adequados são testados de acordo com a norma EN 166 ou de acordo com regulamentos nacionais e podem ser adquiridos no mercado com a respectiva identificação.
- ▶ Usar camisa justa, manga longa e calças compridas.
- Durante o trabalho, pode haver formação de poeira. Poeira inalada pode prejudicar a saúde e desencadear reações alérgicas.
  - ▶ Se houver formação de poeira: usar uma máscara de proteção contra poeira.
- Roupas não apropriadas podem se enroscar na madeira, em arbustos e no podador. Usuários sem o vestuário adequado podem sofrer ferimentos graves.
  - ▶ Usar roupas justas.
  - ▶ Retirar lenços e acessórios.
- Durante o trabalho, o usuário pode entrar em contato com as lâminas de corte em movimento. O operador pode ser gravemente ferido.
  - ▶ Usar sapatos feitos com material resistente.
  - ▶ Vestir calças compridas feitas de material resistente.
- Durante a limpeza ou manutenção, o usuário pode entrar em contato com as lâminas de corte. O usuário pode sofrer ferimentos.
  - ▶ Usar luvas de proteção feitas de material resistente.
- Se o usuário usar calçados inadequados, ele pode escorregar. O usuário pode sofrer ferimentos.
  - ▶ Usar calçados firmes e fechados com sola antiderrapante.

## 4.5 Área de trabalho e arredores

### 4.5.1 Podador

### ▲ ATENÇÃO

- Outras pessoas, crianças e animais podem não conseguir perceber e prever os perigos do podador e de objetos arremessados pela mesma e podem sofrer ferimentos graves. Outras pessoas, crianças e animais podem sofrer ferimentos graves e podem ocorrer danos materiais.



- ▶ Outras pessoas, crianças e animais devem ficar afastados da área de trabalho.

- ▶ Não deixar o podador sem supervisão.
- ▶ Certificar-se de que as crianças não possam brincar com o podador.
- O podador não é à prova de água. Se ele for utilizado na chuva ou em ambientes muito úmidos, há risco de choque elétrico. O usuário pode sofrer ferimentos e o podador pode ser danificado.



- ▶ Não usar a máquina na chuva ou em ambientes úmidos.

- Componentes elétricos do podador podem gerar faíscas. As faíscas podem causar incêndios e explosões em ambientes altamente inflamáveis ou explosivos. Pessoas podem sofrer ferimentos graves ou fatais e pode haver danos materiais.
  - ▶ Não trabalhar em ambientes facilmente inflamáveis ou explosivos.

#### 4.5.2 Bateria

### ▲ ATENÇÃO

- Outras pessoas, crianças e animais podem não conseguir perceber ou prever os perigos da bateria. Outras pessoas, crianças e animais podem sofrer ferimentos graves.
  - ▶ Manter pessoas não autorizadas, crianças e animais afastados da área de trabalho.
  - ▶ Não deixar a bateria sem vigilância.
  - ▶ Certificar-se de que as crianças não brinquem com a bateria.
- A bateria não está protegida contra todas as influências ambientais. Se a bateria for exposta a determinadas condições ambientais adversas, ela pode pegar fogo, explodir ou sofrer danos irreparáveis. Podem ocorrer ferimentos pessoais e danos materiais.



- ▶ Proteger a bateria do calor e de fogo.
- ▶ Não jogar a bateria no fogo.

- ▶ Não carregar, usar ou guardar a bateria em ambientes com temperaturas acima dos limites recomendados, 19.6.



- ▶ Proteger a bateria de chuva e umidade e não mergulhá-la em líquidos.

- ▶ Manter a bateria longe de pequenas peças de metal.
- ▶ Não expor a bateria à alta pressão.
- ▶ Não expor a bateria a microondas.

- ▶ Proteger a bateria contra produtos químicos e sais.

#### 4.5.3 Carregador

### ▲ ATENÇÃO

- Outras pessoas e crianças não podem identificar ou avaliar os perigos do carregador e da energia elétrica. Pessoas não autorizadas, crianças e animais podem sofrer ferimentos graves ou fatais.

- ▶ Manter pessoas não autorizadas, crianças e animais afastados da área de trabalho.

- ▶ Certificar-se de que as crianças não brinquem com o carregador.

- O carregador não é à prova de água. Se ele for colocado em funcionamento na chuva ou em ambientes muito úmidos, há risco de choque elétrico. O usuário pode sofrer ferimentos e o carregador pode ser danificado.



- ▶ Não usar o carregador na chuva ou em ambientes úmidos.

- O carregador não está protegido contra todas as influências do ambiente. Se o carregador for exposto a determinadas influências do ambiente, ele pode pegar fogo ou explodir. Podem ocorrer ferimentos pessoais e danos materiais.

- ▶ Usar o carregador em um local fechado e seco.

- ▶ Não usar o carregador em ambientes facilmente inflamáveis ou explosivos.

- ▶ Não usar o carregador sobre superfícies facilmente inflamáveis.

- ▶ Não usar ou guardar o carregador em ambientes com temperaturas acima dos limites recomendados, 19.6.

- As pessoas podem tropeçar no cabo de ligação. Elas podem sofrer ferimentos e o carregador pode ser danificado.

- ▶ Colocar o cabo plano sobre o chão.

#### 4.6 Situação segura de funcionamento

##### 4.6.1 Podador

O podador está em condições seguras, se forem atendidos os seguintes requisitos:

- O podador não está danificado.
- O podador está limpo e seco.
- Os elementos de manejo funcionam e não foram alterados.

- A lâmina para poda e corte de arbustos ou a lâmina para poda e corte de grama estão montadas corretamente.
- Foram montados acessórios originais STIHL específicos para esse podador.
- O acessório está montado corretamente.

## ▲ ATENÇÃO

- Em condições de funcionamento não seguras, alguns componentes podem não funcionar corretamente e dispositivos de segurança podem ser desativados. Pessoas podem sofrer ferimentos graves ou fatais.
  - ▶ Trabalhar com um podador não danificado.
  - ▶ Se o podador estiver sujo ou molhado: limpar o podador e deixá-lo secar.
  - ▶ Não fazer nenhuma alteração no podador.
  - ▶ Caso os elementos de manejo não funcionem: não trabalhar com o podador.
  - ▶ Montar acessórios originais STIHL específicos para esse podador.
  - ▶ Montar o acessório conforme descrito neste manual de instruções de serviços ou no manual de instruções de serviços do acessório.
  - ▶ Não inserir objetos nas aberturas do podador.
  - ▶ Substituir etiquetas de aviso gastas ou danificadas.
  - ▶ Em caso de dúvidas: contatar um Ponto de Vendas STIHL.

### 4.6.2 Lâminas de corte

As lâminas de corte estão em condições seguras de funcionamento, se forem atendidos os seguintes requisitos:

- As lâminas não estão danificadas.
- As lâminas não estão deformadas.
- As lâminas movimentam-se facilmente.
- As lâminas estão afiadas corretamente.
- As lâminas estão sem rebarbas.

## ▲ ATENÇÃO

- Em condições não seguras, peças podem se soltar das lâminas de corte e serem lançadas. As pessoas podem sofrer ferimentos graves.
  - ▶ Não trabalhar com lâminas de corte danificadas.
  - ▶ Afiar e rebarbar as lâminas de corte corretamente.
  - ▶ Em caso de dúvidas: consultar um Concessionário STIHL.

### 4.6.3 Bateria

A bateria está em condições seguras se forem atendidos os seguintes requisitos:

- A bateria não está danificada.
- A bateria está limpa e seca.
- A bateria funciona e não foi modificada.

## ▲ ATENÇÃO

- Em condições não seguras, a bateria não pode mais funcionar com segurança. As pessoas podem sofrer ferimentos graves.
  - ▶ Trabalhar com uma bateria sem danos e que esteja funcionando.
  - ▶ Não carregar uma bateria danificada ou com defeito.
  - ▶ Se a bateria estiver suja: limpar a bateria.
  - ▶ Se a bateria estiver molhada ou úmida: deixar a bateria secar, ☞ 19.7.
  - ▶ Não modificar a bateria.
  - ▶ Não inserir objetos nas aberturas da bateria.
  - ▶ Não ligar os contatos elétricos da bateria com objetos metálicos.
  - ▶ Não abrir a bateria.
  - ▶ Substituir etiquetas de aviso gastas ou danificadas.
- Pode haver vazamento de líquido de uma bateria danificada. Se o fluido da bateria entrar em contato com a pele e com os olhos, ele pode causar irritação.
  - ▶ Evitar contato com este líquido.
  - ▶ Em caso de contato acidental com a pele: lavar a área de contato com bastante água e sabão.
  - ▶ Se ocorrer contato com os olhos: lavá-los, pelo menos, por 15 minutos com bastante água e procurar um médico.
- Uma bateria danificada ou defeituosa pode ter cheiro incomum, emitir fumaça ou queimar. Pessoas podem sofrer ferimentos graves ou fatais e podem ocorrer danos materiais.
  - ▶ Se a bateria exalar um odor diferente ou estiver emitindo fumaça: não usar a bateria e mantê-la afastada de materiais inflamáveis.
  - ▶ Se a bateria estiver em chamas: tentar apagar o fogo com um extintor de incêndio ou com água.

### 4.6.4 Carregador

O carregador está em condições seguras, se forem atendidos os seguintes requisitos:

- O carregador não está danificado.
- O carregador está limpo e seco.

## ▲ ATENÇÃO

- Em condições não seguras, alguns componentes podem não funcionar corretamente e dispositivos de segurança podem ser desativados. Pessoas podem sofrer ferimentos graves ou fatais.
  - ▶ Utilizar um carregador sem danos.
  - ▶ Se o carregador estiver sujo ou molhado: limpar o carregador e deixá-lo secar.
  - ▶ Não modificar o carregador.
  - ▶ Não inserir objetos nas aberturas do carregador.
  - ▶ Não ligar os contatos elétricos do carregador com objetos metálicos.
  - ▶ Não abrir o carregador.

### 4.7 Trabalho

## ▲ ATENÇÃO

- Em determinadas situações, o usuário não consegue mais trabalhar concentrado. O usuário pode tropeçar, cair e sofrer ferimentos graves.
  - ▶ Trabalhar com calma e concentração.
  - ▶ Se as condições de iluminação e visibilidade não forem boas: não trabalhar com o podador.
  - ▶ Trabalhar sozinho com o podador.
  - ▶ Cuidar com obstáculos.
  - ▶ Trabalhar de pé no chão e manter o equilíbrio. Se for necessário trabalhar no alto: usar um andaime ou uma plataforma segura.
  - ▶ Se houver sinais de cansaço: fazer pausas no trabalho.
- Se o usuário trabalhar com a máquina acima da altura dos ombros, ele pode cansar mais cedo. O usuário pode ser gravemente ferido.
  - ▶ Trabalhar acima da altura dos ombros somente por curto tempo.
  - ▶ Fazer pausas no trabalho.
- Se as lâminas de corte em movimento entram em contato com um objeto duro, as lâminas podem ser bloqueadas. Esta parada repentina das lâminas gera uma força de reação, que pode causar perda de controle do podador e o operador pode sofrer ferimentos graves.
  - ▶ Antes de iniciar o trabalho, verificar e retirar objetos duros que podem estar entre os arbustos ou na grama.
- As lâminas de corte em movimento podem cortar o usuário. O usuário pode ser gravemente ferido.



- ▶ Manter a mão livre distante das lâminas de corte.
- ▶ Não encostar nas lâminas em movimento.
- ▶ Caso as lâminas de corte estejam bloqueadas por algum objeto: desligar o podador e tirar a bateria. Somente então retirar o objeto.

- Se o podador apresentar um comportamento alterado ou anormal durante o trabalho, ele pode estar operando em condições inseguras. Pessoas podem sofrer ferimentos graves e pode haver danos materiais.
  - ▶ Interromper o trabalho, tirar a bateria e procurar um Ponto de Vendas STIHL.
- Durante o trabalho podem ocorrer vibrações no podador.
  - ▶ Usar luvas de proteção.
  - ▶ Fazer pausas no trabalho.
  - ▶ Se ocorrerem sinais de problemas circulatorios: consultar um médico.
- Após soltar o acelerador, as lâminas de corte podem continuar se movimentando por aproximadamente 1 segundo. As lâminas de corte em movimento podem ferir as pessoas. As pessoas podem sofrer ferimentos graves.



- ▶ Segurar o podador no cabo de manejo e aguardar até que as lâminas de corte não se movimentem mais.

## ▲ PERIGO

- Se o trabalho for realizado em torno de cabos e fios condutores de eletricidade, as lâminas de corte podem entrar em contato com estes cabos ou fios e danificá-los. O usuário pode sofrer ferimentos graves ou fatais.
  - ▶ Não trabalhar em áreas com fios condutores de eletricidade.

### 4.8 Carga

## ▲ ATENÇÃO

- Durante a carga, um carregador danificado ou com defeito pode ter um cheiro incomum ou exalar fumaça. As pessoas podem sofrer ferimentos e pode haver danos materiais.
  - ▶ Tirar o plugue da tomada.
- O carregador pode superaquecer, devido à insuficiente dissipação de calor e causar um incêndio. Pessoas podem sofrer ferimentos graves ou fatais e pode haver danos materiais.
  - ▶ Não cobrir o carregador.



## 4.9 Conexão na rede elétrica

O contato com componentes condutores de energia pode ocorrer pelos seguintes motivos:

- O cabo elétrico ou a extensão do cabo estão danificados.
- O plugue do cabo elétrico ou a extensão do cabo estão danificados.
- A tomada não está corretamente instalada.

### ▲ PERIGO

- O contato com peças condutoras de eletricidade pode resultar em um choque elétrico. O operador pode sofrer ferimentos graves ou fatais.

- ▶ Certificar-se de que o cabo elétrico, a extensão do cabo e os plugues não estão danificados.



Se o cabo elétrico ou a extensão do cabo estiverem danificados:

- ▶ Não encostar na parte danificada.
- ▶ Tirar o plugue da tomada.
- ▶ Pegar no cabo elétrico, na extensão do cabo e nos plugues com as mãos secas.
- ▶ Ligar o plugue do cabo elétrico ou da extensão do cabo em uma tomada corretamente instalada e protegida com um contato de segurança.
- ▶ Conectar o carregador através de um disjuntor de corrente de avaria (30 mA, 30 ms).
- Uma extensão do cabo danificada ou inadequada pode causar um choque elétrico. Pessoas podem sofrer ferimentos graves ou fatais.
  - ▶ Utilizar uma extensão do cabo com a bitola correta, 19.5.

### ▲ ATENÇÃO

- Durante a carga, uma tensão ou uma frequência de rede incorreta pode levar a uma sobretensão no carregador. O carregador pode ser danificado.
  - ▶ Certificar-se que a tensão e a frequência da rede do sistema de energia estão de acordo com as informações da plaqueta de identificação do carregador.
- Se o carregador estiver conectado a uma tomada múltipla, os componentes elétricos podem ser sobrecarregados durante a carga. Os componentes elétricos podem aquecer e causar incêndio. Pessoas podem sofrer ferimentos graves ou fatais e podem ocorrer danos materiais.
  - ▶ Certificar-se de que as informações de potência da tomada múltipla não são excedidas pelas informações da placa de identi-

ficação do carregador e de todos os dispositivos elétricos conectados à tomada múltipla.

- Um cabo elétrico ou uma extensão do cabo que estejam posicionados incorretamente podem ser danificados e as pessoas podem tropeçar neles. As pessoas podem sofrer ferimentos e o cabo elétrico ou a extensão do cabo podem ser danificados.
  - ▶ Posicionar e identificar o cabo elétrico e a extensão do cabo de tal forma que as pessoas não possam tropeçar sobre eles.
  - ▶ Posicionar o cabo elétrico e a extensão do cabo, de forma que eles não fiquem muito esticados e enrolados.
  - ▶ Posicionar o cabo elétrico e a extensão do cabo de forma que eles não sejam danificados, dobrados ou espremidos e que não raspem em locais ásperos.
  - ▶ Proteger o cabo elétrico e a extensão do cabo do calor, óleo e produtos químicos.
  - ▶ Posicionar o cabo elétrico e a extensão do cabo sobre uma superfície seca.
- Durante o trabalho, a extensão do cabo aquece. Se o calor não puder se dissipar, ele pode provocar um incêndio.
  - ▶ Se for utilizado um tambor para cabos: desenrolar o cabo completamente.
- Se tiver cabos elétricos ou canos dentro da parede, estes podem ser danificados quando o carregador for montado na parede. O contato com cabos elétricos pode causar um choque elétrico. Pessoas podem sofrer ferimentos graves e podem ocorrer danos materiais.
  - ▶ Certificar-se de que não haja cabos elétricos e canos na parede no local da instalação.
- Se o carregador não for fixado na parede, conforme descrito nesse manual de instruções de serviços, o carregador ou a bateria podem cair ou o carregador pode aquecer demais. Pessoas podem sofrer ferimentos e pode haver danos materiais.
  - ▶ Montar o carregador numa parede conforme descrito nesse manual de instruções de serviços.
- Se o carregador for montado numa parede com uma bateria inserida, a bateria pode cair para fora do carregador. Pessoas podem sofrer ferimentos e pode haver danos materiais.
  - ▶ Instalar primeiro o carregador na parede e depois inserir a bateria no carregador.

## 4.10 Transporte

### 4.10.1 Podador

#### ⚠ ATENÇÃO

- Durante o transporte, o podador pode cair ou se movimentar. As pessoas podem sofrer ferimentos e pode haver danos materiais.



- ▶ Tirar a bateria.

- ▶ Empurrar ou dobrar a proteção sobre as lâminas, de forma que fiquem todas cobertas.
- ▶ Transportar o podador na bolsa em que é fornecido.
- ▶ Se não houver uma bolsa incluída na entrega: fixar o podador com cordas, correias ou cintas, de modo que ele não possa cair ou se deslocar.

### 4.10.2 Bateria

#### ⚠ ATENÇÃO

- A bateria não está protegida contra todas as influências ambientais. Se a bateria for exposta a determinadas condições ambientais adversas, ela pode ser danificada e pode haver danos materiais.

- ▶ Não transportar uma bateria danificada.
- ▶ Se uma bolsa estiver incluída no escopo de entrega: transportar a bateria na bolsa fornecida.

- Durante o transporte, a bateria pode cair ou se movimentar. Pessoas podem sofrer ferimentos e pode haver danos materiais.
  - ▶ Acondicionar a bateria na embalagem, de forma que ela não possa se deslocar.
  - ▶ Fixar a embalagem para que ela não possa se movimentar.

### 4.10.3 Carregador

#### ⚠ ATENÇÃO

- Durante o transporte, o carregador pode cair ou se deslocar. As pessoas podem sofrer ferimentos e pode haver danos materiais.
  - ▶ Tirar o plugue da tomada.
  - ▶ Tirar a bateria.
  - ▶ Transportar o carregador na bolsa em que é fornecido.
- ▶ Se não houver uma bolsa incluída na entrega: fixar o carregador com cordas, correias ou cintas, de modo que ele não possa cair ou se deslocar.

- Não usar o cabo elétrico para transportar ou suspender o carregador. O cabo elétrico e o carregador podem ser danificados.
  - ▶ Enrolar o cabo elétrico e fixá-lo no carregador.

## 4.11 Armazenagem

### 4.11.1 Podador

#### ⚠ ATENÇÃO

- Crianças não conseguem perceber e prever os perigos do podador. As crianças podem sofrer ferimentos graves.



- ▶ Tirar a bateria.

- ▶ Empurrar ou dobrar a proteção sobre as lâminas, de forma que fiquem todas cobertas.
- ▶ Guardar o podador fora do alcance de crianças.
- Os contatos elétricos e componentes metálicos do podador podem sofrer corrosão, em função da umidade. O podador pode ser danificado.



- ▶ Tirar a bateria.

- ▶ Guardar o podador limpo e seco.

### 4.11.2 Bateria

#### ⚠ ATENÇÃO

- As crianças não conseguem reconhecer e avaliar os perigos de baterias. As crianças podem sofrer ferimentos graves.
  - ▶ Guardar a bateria fora do alcance de crianças.
- A bateria não está protegida contra todas as influências ambientais. Se a bateria for exposta a determinadas condições ambientais adversas, ela pode sofrer danos irreparáveis.
  - ▶ Guardar a bateria limpa e seca.
  - ▶ Guardar a bateria em um local fechado.
  - ▶ Guardar a bateria separadamente do podador.
  - ▶ Se a bateria for armazenada no carregador: retirar o plugue da tomada e armazenar a bateria com um nível de carga entre 40% e 60% (2 LEDs verdes acesos).
  - ▶ Não guardar a bateria em ambientes com temperaturas fora dos limites recomendados, 19.6.

## 4.11.3 Carregador

**⚠ ATENÇÃO**

- As crianças não conseguem reconhecer ou avaliar os perigos de um carregador. Elas podem sofrer ferimentos graves ou até fatais.
  - ▶ Tirar o plugue.
  - ▶ Guardar o carregador fora do alcance de crianças.
- O carregador não está protegido contra todas as influências do ambiente. Se o carregador for exposto a determinadas influências ambientais, ele pode ser danificado.
  - ▶ Tirar o plugue.
  - ▶ Se o carregador estiver quente: deixar o carregador esfriar.
  - ▶ Guardar o carregador limpo e seco.
  - ▶ Guardar o carregador em um ambiente fechado.
  - ▶ Não guardar o carregador em ambientes com temperaturas acima dos limites recomendados,  19.6.
- Não usar o cabo elétrico para transportar ou pendurar o carregador. O cabo elétrico e o carregador podem ser danificados.
  - ▶ Pegar e segurar o carregador na carcaça. Existe uma pega moldada no carregador para facilitar o manuseio dele.
  - ▶ Pendurar o carregador no suporte de parede.

## 4.12 Limpeza, manutenção e consertos

**⚠ ATENÇÃO**

- Se durante a limpeza, manutenção ou conserto a bateria estiver inserida na máquina, o podador pode ser ligado involuntariamente. Podem ocorrer ferimentos pessoais e danos materiais.











- ▶ Remover a bateria.

- Produtos de limpeza abrasivos, limpeza com jato de água ou com objetos cortantes podem danificar o podador, as lâminas de corte, a bateria e o carregador. Se o podador, as lâminas de corte, a bateria ou o carregador não forem limpos corretamente, alguns componentes podem não funcionar corretamente e dispositivos de segurança podem ser desativados. As pessoas podem sofrer ferimentos graves.

- ▶ Limpar o podador, as lâminas de corte, a bateria e o carregador, conforme descrito neste manual de instruções de serviços.
- Se o podador, as lâminas de corte, a bateria e o carregador não receberem manutenção adequada ou não forem consertados de forma correta, alguns componentes podem não funcionar corretamente e dispositivos de segurança podem ser desativados. Pessoas podem sofrer ferimentos graves ou fatais.
  - ▶ Não fazer manutenção ou consertos no podador, na bateria e no carregador por conta própria.
  - ▶ Se o podador, a bateria ou o carregador precisarem de manutenção ou conserto: procurar um Ponto de Vendas STIHL.
  - ▶ Fazer a manutenção das lâminas de corte, conforme descrito neste manual de instruções de serviços.
- Durante a limpeza ou a manutenção das lâminas de corte, o usuário pode se cortar nos dentes de corte afiados. O usuário pode sofrer ferimentos.
  - ▶ Usar luvas de proteção feitas de material resistente.

**5 Preparar o podador****5.1 Preparar o podador**

Antes de iniciar o trabalho, realizar sempre as seguintes etapas:

- ▶ Certificar-se de que os seguintes componentes estejam de acordo com as exigências de segurança:
  - Podador,  4.6.1.
  - Lâminas de corte,  4.6.2.
  - Bateria,  4.6.3.
  - Carregador,  4.6.4.
- ▶ Verificar a bateria,  10.2.
- ▶ Carregar a bateria totalmente,  6.2.
- ▶ Limpar o podador,  15.1.
- ▶ Verificar os elementos de manejo,  10.1.
- ▶ Se as etapas não puderem ser realizadas: não usar o podador e procurar um Ponto de Vendas STIHL.

**6 Carregar bateria e LEDs****6.1 Instalar o carregador em uma parede**

O carregador pode ser instalado em uma parede.

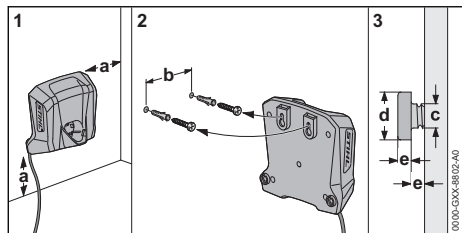

► Instalar o carregador em uma parede, observando as seguintes condições:

- Material de fixação usado é adequado.
  - O carregador está na horizontal.
- As seguintes dimensões são atendidas:
- a = pelo menos 100 mm
  - b = 54 mm
  - c = 4,5 mm
  - d = 9 mm
  - e = 2,5 mm

## 6.2 Carregar a bateria

O tempo de carregamento depende de vários fatores, como a temperatura da bateria ou do ambiente. Para um desempenho ideal, observar as faixas de temperatura recomendadas, 18.19.7. O tempo real de carregamento da bateria pode ser diferente do tempo de carregamento especificado. Viste [www.stihl.com/charging-times](http://www.stihl.com/charging-times) para ver o tempo de carregamento especificado.

Quando a bateria é inserida no carregador conectado a uma tomada elétrica, o processo de carregamento inicia automaticamente. Quando a bateria estiver totalmente carregada, o carregador se desliga automaticamente.

Durante o carregamento, a bateria e o carregador se aquecem.

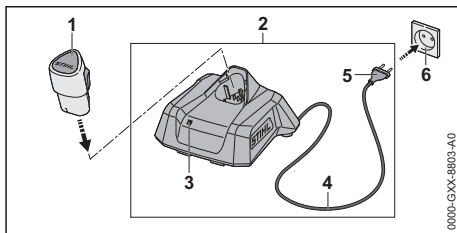

- Inserir o plugue (5) em uma tomada (6) de fácil acesso. O carregador (2) efetua um teste automático. O LED verde (3) acende por cerca de 1 segundo e o vermelho também por aproximadamente 1 segundo.
- Posicionar o cabo elétrico (4).
- Inserir a bateria (1) nas guias do carregador (2) e pressione até o encosto. O LED verde (3) acende ou fica piscando. A bateria (2) é carregada.
- Se o LED (3) não acender: a bateria (1) está totalmente carregada e pode ser removida do carregador (2).
- Se o carregador (2) não for mais usado: retirar o plugue (5) da tomada (6).

## 6.3 Mostrar estado de carga

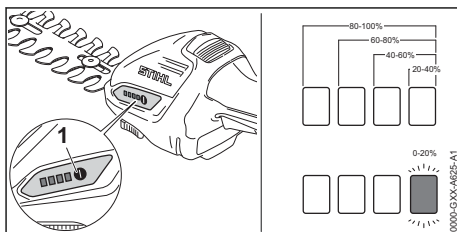

- Inserir a bateria.
- Pressionar o botão de pressão (1). Os LEDs verdes acendem por aprox. 5 segundos e indicam a carga da bateria.
- Se o LED verde direito piscar: carregar a bateria.

## 6.4 LEDs no podador

Os LEDs podem indicar o nível da bateria ou falhas. Os LEDs podem estar acesos ou piscando na cor verde ou vermelha.

Os LEDs verdes acesos ou piscando indicam o nível da carga.

- Se os LEDs vermelhos estiverem acesos ou piscando: solucionar as falhas, 18.1. Existe um distúrbio no podador ou na bateria.

## 6.5 LED no carregador

O LED indica o estado do carregador ou distúrbios. O LED pode estar aceso ou piscando na cor verde ou vermelha.

Se o LED verde estiver aceso ou piscando, a bateria está sendo carregada.

- ▶ Se o LED vermelho estiver aceso ou piscando: solucionar os distúrbios, 18.2. Existe um distúrbio no carregador ou na bateria.

## 7 Montar o podador

### 7.1 Montar e desmontar as lâminas

#### 7.1.1 Montar a lâmina para poda e corte de arbustos ou a lâmina para poda e corte de grama

A lâmina para poda e corte de arbustos e a lâmina para poda e corte de grama são montadas da mesma forma no podador.

- ▶ Desligar o podador e tirar a bateria.
- ▶ Empurrar ou dobrar a proteção sobre as lâminas, de forma que fiquem todas cobertas.

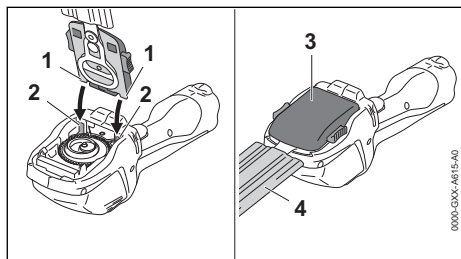

- ▶ Posicionar os engates (1) da lâmina para poda e corte de arbustos (3) ou da lâmina para poda e corte de grama (3) nas guias (2).
- ▶ Dobrar a lâmina para poda e corte de arbustos (3) ou a lâmina para poda e corte de grama (3) para baixo e pressioná-la firmemente.

A lâmina para poda e corte de arbustos (3) ou a lâmina para poda e corte de grama (3) engata audivelmente.

- ▶ Puxar ou retirar a proteção das lâminas (4).

#### 7.1.2 Desmontar a lâmina para poda e corte de arbustos ou a lâmina para poda e corte de grama

A lâmina para poda e corte de arbustos e a lâmina para poda e corte de grama são desmontadas da mesma forma do podador.

- ▶ Desligar o podador e tirar a bateria.

- ▶ Empurrar ou dobrar a proteção sobre as lâminas, de forma que fiquem todas cobertas.

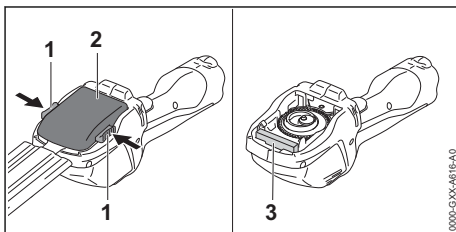

- ▶ Pressionar as duas travas (1). A lâmina para poda e corte de arbustos (2) ou a lâmina para poda e corte de grama (2) é desbloqueada.
- ▶ Remover a lâmina para poda e corte de arbustos (2) ou a lâmina para poda e corte de grama (2).

Durante o trabalho, a proteção (3) de espuma protege a transmissão de sujeiras. A proteção (3) está fixada no podador e não pode ser removida.

## 8 Inserir e tirar a bateria

### 8.1 Colocar a bateria

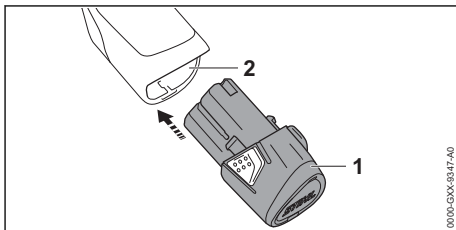

- ▶ Pressionar a bateria (1) até o encosto no compartimento da bateria (2). A bateria (1) encaixa com um clique.

### 8.2 Tirar a bateria

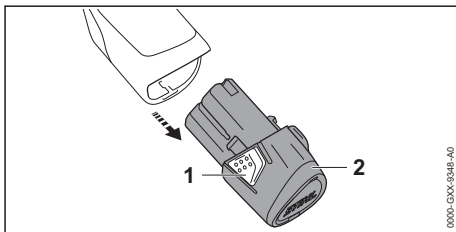

- ▶ Pressionar os dois ganchos para engate (1). A bateria (2) está desbloqueada e pode ser retirada.

## 9 Ligar e desligar o podador

### 9.1 Ligar o podador

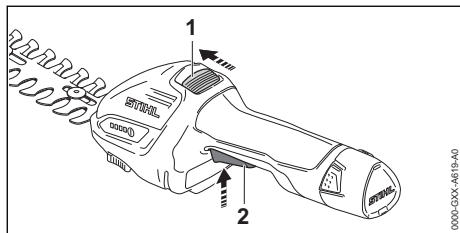

- ▶ Empurrar e segurar o botão de desbloqueio (1) com o polegar em direção das lâminas.
- ▶ Pressionar a alavanca do acelerador (2) com o dedo indicador e mantê-la pressionada. O botão de desbloqueio (1) pode ser liberado. O podador entra em aceleração e as lâminas de corte se movimentam.

### 9.2 Desligar o podador

- ▶ Soltar o acelerador e a trava do acelerador.
- ▶ Aguardar aproximadamente 1 segundo, até que as lâminas não se movimentem mais.
- ▶ Se as lâminas continuarem se movimentando após 1 segundo: tirar a bateria e procurar uma Concessionária STIHL. O podador está com defeito.

## 10 Verificar o podador e a bateria

### 10.1 Verificar elementos de manejo

#### Trava do acelerador e acelerador

- ▶ Tirar a bateria.
- ▶ Tentar pressionar o acelerador, sem pressionar a trava do acelerador.
- ▶ Se o acelerador puder ser pressionado: não usar o podador e procurar uma Concessionária STIHL. A trava do acelerador está com defeito.
- ▶ Pressionar a trava do acelerador com o polegar em direção às lâminas e mantê-la pressionada.
- ▶ Pressionar o acelerador.
- ▶ Soltar o acelerador e a trava do acelerador.
- ▶ Se houver dificuldade no acionamento do acelerador ou da trava do acelerador ou se eles não retornarem para a posição inicial: não usar o podador e procurar uma Concessionária STIHL. O acelerador ou a trava do acelerador estão com defeito.

#### Ligar o podador

- ▶ Inserir a bateria.
- ▶ Pressionar a trava do acelerador com o polegar em direção às lâminas e mantê-la pressionada.
- ▶ Pressionar o acelerador e mantê-lo pressionado. As lâminas se movimentam.
- ▶ Soltar o acelerador. As lâminas não se movimentam mais após aproximadamente 1 segundo.
- ▶ Se as lâminas continuarem se movimentando após aproximadamente 1 segundo: tirar a bateria e procurar uma Concessionária STIHL. O podador está com defeito.

### 10.2 Verificar a bateria

- ▶ Colocar a bateria.
- ▶ Pressionar o botão de pressão no podador. Os LEDs acendem ou ficam piscando.
- ▶ Se os LEDs não estiverem acesos ou piscando: não utilizar o podador e a bateria e procurar um Ponto de Vendas STIHL. Existe um distúrbio no podador ou na bateria.

## 11 Trabalhar com o podador

### 11.1 Segurar e conduzir o podador

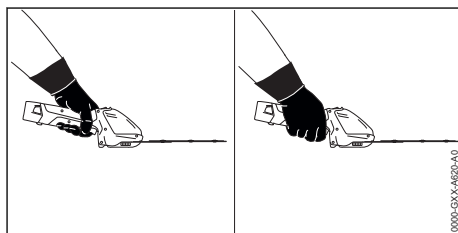

- ▶ Segurar e conduzir o podador com uma mão no cabo de manejo, de forma que o polegar envolva o cabo de manejo.
- ▶ Manter a mão livre distante das lâminas de corte.

### 11.2 Cortar arbustos

- ▶ Montar a lâmina para poda e corte de arbustos.
- ▶ Remover ramos e galhos grossos com uma tesoura de poda, um podador de cerca viva ou com uma motosserra.

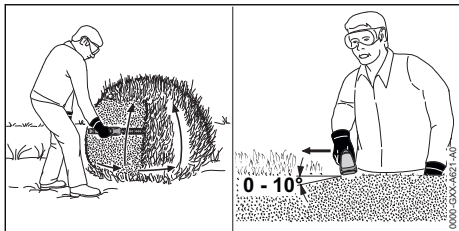

- ▶ Movimentar o podador de um lado do arbusto, de baixo para cima, em forma de arco e cortar ou podar o arbusto.
- ▶ Baixar o podador sem cortar no arbusto.
- ▶ Avançar devagar e de forma controlada.
- ▶ Movimentar o podador novamente de um lado do arbusto, de baixo para cima, em forma de arco e cortar ou podar o arbusto.
- ▶ Cortar o outro lado do arbusto da mesma forma.
- ▶ Posicionar a lâmina para poda e corte de arbustos na parte superior do arbusto num ângulo entre 0° e 10°.
- ▶ Movimentar o podador na horizontal em forma de arco, de um lado para outro e cortar ou podar o arbusto.
- ▶ Se a potência do corte diminuir: afiar as lâminas.

Para um desempenho ideal, observar as faixas de temperatura recomendadas, 19.7.

### 11.3 Cortar grama

- ▶ Montar a lâmina para poda e corte de grama.

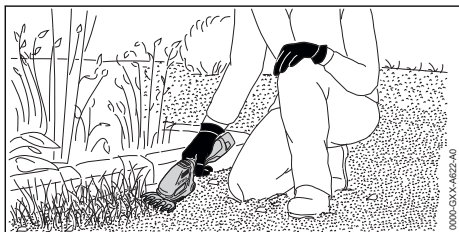

- ▶ Conduzir o podador pela grama na altura de corte desejada.

Para um desempenho ideal, observar as faixas de temperatura recomendadas, 19.7.

## 12 Após o trabalho

### 12.1 Após o trabalho

- ▶ Desligar o podador e tirar a bateria.
- ▶ Se o podador estiver molhado: deixá-lo secar.
- ▶ Se a bateria estiver molhada ou úmida: deixar a bateria secar, 19.7.

- ▶ Se a bateria estiver molhada: deixar a bateria secar.
- ▶ Limpar o podador.
- ▶ Limpar as lâminas de corte.
- ▶ Empurrar ou dobrar a proteção sobre as lâminas, de forma que fiquem todas cobertas.
- ▶ Limpar a bateria.

## 13 Transporte

### 13.1 Transportar o podador

- ▶ Desligar o podador e tirar a bateria.
- ▶ Empurrar ou dobrar a proteção sobre as lâminas, de forma que fiquem todas cobertas.

#### Conduzir o podador

- ▶ Conduzir o podador com uma mão no cabo de manejo.

#### Transportar o podador em um veículo

- ▶ Transportar o podador na bolsa em que é fornecido.
- ▶ Fixar a bolsa, para que ela não possa cair ou se deslocar.
- ▶ Se não houver uma bolsa incluída no pacote de fornecimento: fixar o podador, de modo que ele não possa cair ou se deslocar.

### 13.2 Transportar a bateria

- ▶ Desligar o podador e tirar a bateria.
- ▶ Certificar-se que a bateria está em perfeitas condições de segurança.
- ▶ Colocar a bateria na bolsa fornecida.
- ▶ Se nenhuma bolsa estiver incluída no escopo de entrega: fixar a bateria de forma que ela não possa se mover dentro da embalagem.
- ▶ Fixar a embalagem para que ela não possa se movimentar.

A bateria atende as exigências para o transporte de mercadorias perigosas. A bateria está classificada como UN 3480 (baterias de íons de lítio) e foi testada conforme Manual UN de Ensaios e Critérios, Parte III, subitem 38.3.

Os regulamentos de transporte estão disponíveis em [www.stihl.com/safety-data-sheets](http://www.stihl.com/safety-data-sheets).

### 13.3 Transportar o carregador

- ▶ Tirar o plugue da tomada.
- ▶ Tirar a bateria.
- ▶ Enrolar o cabo elétrico e fixá-lo no carregador.

- ▶ Se o carregador for transportado em um veículo:
  - ▶ Transportar o carregador na bolsa em que é fornecido.
  - ▶ Certificar-se que a bolsa não possa cair ou se movimentar.
  - ▶ Se não houver uma bolsa incluída no pacote de fornecimento: fixar o carregador, de modo que ele não possa cair ou se deslocar.

## 14 Armazenagem

### 14.1 Guardar o podador

- ▶ Desligar o podador e tirar a bateria.
- ▶ Empurrar ou dobrar a proteção sobre as lâminas, de forma que fiquem todas cobertas.
- ▶ Guardar o podador, de modo que sejam atendidas as seguintes condições:
  - O podador está fora do alcance de crianças.
  - O podador está limpo e seco.

### 14.2 Guardar a bateria

A STIHL recomenda guardar a bateria com uma carga entre 40 % e 60 % (2 LEDs verdes acesos).

- ▶ Guardar a bateria, de modo que sejam atendidas as seguintes condições:
  - A bateria está fora do alcance de crianças.
  - A bateria está limpa e seca.
  - A bateria está em um ambiente fechado.
  - A bateria está separada do podador.
  - Se a bateria for armazenada no carregador: retirar o plugue da tomada e armazenar a bateria com um nível de carga entre 40% e 60% (2 LEDs verdes acesos).
  - A bateria não foi guardada em um ambiente com temperaturas fora dos limites recomendados, ☞ 19.6.

#### AVISO

- Se a bateria não foi guardada conforme descrito neste manual de instruções, ela pode estar totalmente descarregada e apresentar danos irreparáveis.
  - ▶ Carregar uma bateria descarregada antes de guardá-la. A STIHL recomenda guardar a bateria com uma carga entre 40% e 60% (2 LEDs verdes acesos).
  - ▶ Guardar a bateria separadamente do podador.

### 14.3 Guardar o carregador

- ▶ Tirar o plugue da tomada.

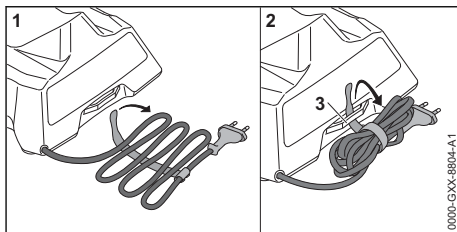

- ▶ Enrolar o cabo elétrico e fixá-lo no carregador.
- ▶ Guardar o carregador de modo que sejam respeitadas as seguintes condições:
  - O carregador está fora do alcance de crianças.
  - O carregador está limpo e seco.
  - O carregador está num local fechado.
  - O carregador não está pendurado pelo cabo elétrico ou pelo suporte (3) do cabo elétrico.
  - O carregador não está guardado em um ambiente com temperaturas fora dos limites recomendados, ☞ 19.6.

## 15 Limpeza

### 15.1 Limpar o podador

- ▶ Desligar o podador e tirar a bateria.
- ▶ Limpar o podador com um pano úmido ou com removedor de resina.
- ▶ Limpar as fendas de ventilação com um pincel.
- ▶ Tirar corpos estranhos do compartimento da bateria e limpar o compartimento com um pano úmido.
- ▶ Limpar os contatos elétricos no compartimento da bateria com um pincel ou com uma escova macia.

### 15.2 Limpar as lâminas

- ▶ Desligar o podador e tirar a bateria.
- ▶ Lubrificar as lâminas em ambos os lados com solvente de resina.
- ▶ Inserir a bateria.
- ▶ Ligar o podador por 5 segundos. As lâminas se movimentam e distribuem o solvente de resina uniformemente.

### 15.3 Limpar a bateria

- ▶ Limpar a bateria com um pano úmido.

### 15.4 Limpar o carregador

- ▶ Tirar o plugue da tomada.
- ▶ Limpar o carregador com um pano úmido.
- ▶ Limpar os contatos elétricos do carregador com um pincel ou com uma escova macia.



## 16 Manutenção

### 16.1 Afiar a lâmina de corte



#### Lâmina para poda e corte de arbustos

A STIHL recomenda que a lâmina para poda e corte de arbustos seja afiada em um Ponto de Vendas STIHL.

#### ! ATENÇÃO

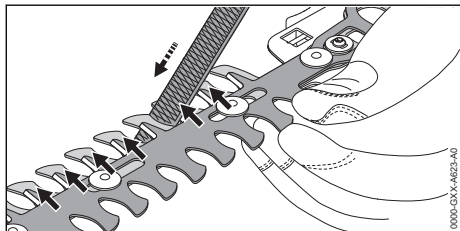
- Os dentes de corte das lâminas são afiados. O operador pode se cortar.
  - ▶ Usar luvas de proteção feitas com material resistente.
- ▶ Desligar o podador e tirar a bateria.
- ▶ Desmontar a lâmina para poda e corte de arbustos,  7.1.2.



- ▶ Mover a lâmina de corte em direção uma da outra, para que os gumes sejam facilmente acessíveis.
- ▶ Afiar cada gume da lâmina superior com uma lima chata com um movimento de avanço. Manter o ângulo de afiação,  19.2.
- ▶ Virar a lâmina para poda e corte de arbustos.
- ▶ Afiar os gumes restantes.
- ▶ Durante a afiação, retirar a poeira que se forma com um pano úmido.
- ▶ Lubrificar ambos os lados da lâmina para poda e corte de arbustos com removedor de resina.
- ▶ Montar a lâmina para poda e corte de arbustos,  7.1.1.
- ▶ Ligar o podador por 5 segundos. As lâminas de corte se movimentam. O removedor de resina se espalha uniformemente.
- ▶ Se houver dúvidas: consultar um Ponto de Vendas STIHL.



#### Lâmina para poda e corte de grama

A STIHL recomenda que a lâmina para poda e corte de grama seja afiada em um Ponto de Vendas STIHL.

#### ! ATENÇÃO

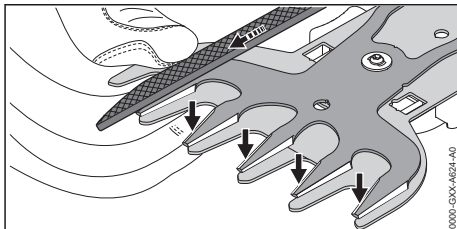
- Os dentes de corte das lâminas são afiados. O operador pode se cortar.
  - ▶ Usar luvas de proteção feitas com material resistente.
- ▶ Desligar o podador e tirar a bateria.
- ▶ Desmontar a lâmina para poda e corte de grama,  7.1.2.



- ▶ Mover a lâmina superior totalmente em uma direção, para que um lado dos gumes fique bem acessível.
- ▶ Limar cada gume acessível da lâmina superior com uma lima chata, com um movimento para frente. Manter o ângulo de afiação,  19.2.
- ▶ Mover a lâmina superior totalmente na outra direção, para que o outro lado dos gumes fique bem acessível.
- ▶ Afiar os gumes restantes.
- ▶ Durante a afiação, retirar a poeira que se forma com um pano úmido.
- ▶ Lubrificar ambos os lados da lâmina para poda e corte de grama com removedor de resina.
- ▶ Montar a lâmina para poda e corte de grama,  7.1.1.
- ▶ Ligar o podador por 5 segundos. As lâminas de corte se movimentam. O removedor de resina se espalha uniformemente.
- ▶ Se houver dúvidas: consultar um Ponto de Vendas STIHL.

## 17 Consertos

### 17.1 Consertar o podador, a bateria e o carregador

O usuário não pode consertar o podador, as lâminas de corte, a bateria e o carregador por conta própria.

- ▶ Se o podador está danificado: não utilizar o podador e procurar uma Concessionária STIHL.
- ▶ Se as lâminas de corte estão danificadas: substituir as lâminas.

- ▶ Se a bateria está com defeito ou danificada: substituir a bateria.
- ▶ Se o carregador está com defeito ou danificado: substituir o carregador.
- ▶ Se o cabo elétrico está com defeito ou danificado: não utilizar o carregador e procurar uma

Concessionária STIHL para que um técnico substitua o cabo elétrico.

## 18 Solucionar distúrbios

### 18.1 Solucionar avarias no podador ou na bateria

Avaria	LEDs no podador	Causa	Solução
O podador não liga quando é acionado.	1 LED verde piscando.	A carga da bateria está muito baixa.	▶ Carregar a bateria.
	1 LED vermelho aceso.	A bateria está muito quente ou muito fria.	▶ Remover a bateria. ▶ Deixar a bateria esfriar ou aquecer.
	3 LEDs vermelhos piscando.	Existe uma avaria no podador.	▶ Retirar a bateria e colocá-la novamente. ▶ Ligar o podador. ▶ Se 3 LEDs vermelhos continuarem piscando: não utilizar o podador e procurar um Ponto de Vendas STIHL.
	3 LEDs vermelhos acesos.	O podador está muito quente.	▶ Remover a bateria. ▶ Deixar o podador esfriar.
	4 LEDs vermelhos piscando.	Existe uma avaria na bateria.	▶ Remover a bateria. ▶ Limpar os contatos elétricos no compartimento da bateria. ▶ Inserir a bateria. ▶ Ligar o podador. ▶ Se 4 LEDs vermelhos continuarem piscando: não usar a bateria e procurar um Ponto de Vendas STIHL.
		A conexão elétrica entre o podador e a bateria foi interrompida.	▶ Remover a bateria. ▶ Limpar os contatos elétricos no compartimento da bateria. ▶ Inserir a bateria.
		O podador ou a bateria estão úmidos.	▶ Deixar o podador ou a bateria secar,  19.7.
		As lâminas de corte se movimentam com dificuldade.	▶ Lubrificar ambos os lados das lâminas com removedor de resina STIHL. ▶ Se o podador ainda não ligar quando for acionado: não utilizar o podador e procurar um Ponto de Vendas STIHL.
O podador desliga durante o trabalho.	3 LEDs vermelhos acesos.	O podador está muito quente.	▶ Remover a bateria. ▶ Deixar o podador esfriar.
		Existe uma falha elétrica.	▶ Retirar a bateria e colocá-la novamente. ▶ Ligar o podador.
O desempenho de corte do podador diminui.	1 LED verde piscando.	A carga da bateria está muito baixa.	▶ Carregar a bateria.
		As lâminas de corte se movimentam com dificuldade.	▶ Lubrificar ambos os lados das lâminas com removedor de resina STIHL.
O período de trabalho do podador é muito curto.		A bateria não está totalmente carregada.	▶ Carregar a bateria totalmente.

Avaria	LEDs no podador	Causa	Solução
		A vida útil da bateria foi excedida.	► Substituir a bateria.

## 18.2 Solucionar problemas do carregador

Mal funcionamento	LED do carregador	Causa	Solução
A bateria não carrega.	O LED vermelho está aceso.	A bateria está muito quente ou muito fria.	► Deixar a bateria inserida no carregador. O processo de carregamento inicia automaticamente, assim que a faixa de temperatura permitida for atingida.
	O LED vermelho está piscando.	A conexão elétrica entre o carregador e a bateria foi interrompida.	► Remover a bateria. ► Limpar os contatos elétricos no carregador. ► Inserir a bateria.
		Há um defeito no carregador.	► Não usar o carregador e procurar um Ponto de Vendas STIHL.
		Existe uma avaria na bateria.	► Não usar a bateria e procurar um Ponto de Vendas STIHL.
O carregador não realiza um teste automático.	Os LEDs não ficam verdes ou vermelhos por cerca de 1 segundo.	A conexão elétrica com o carregador foi interrompida brevemente.	► Tirar o plugue da tomada. ► Aguardar 1 minuto. ► Inserir o plugue na tomada.

## 19 Dados técnicos

### 19.1 Podador STIHL HSA 26

- Bateria permitida: STIHL AS
- Peso sem bateria:
- com lâmina para poda e corte de arbustos: 0,8 kg
- com lâmina para poda e corte de grama: 0,7 kg

O tempo de funcionamento está indicado em [www.stihl.com/battery-life](http://www.stihl.com/battery-life).

### 19.2 Lâmina para poda e corte de arbustos, lâmina para poda e corte de grama

#### Lâmina para poda e corte de arbustos

- Abertura máxima da lâmina: 8 mm
- Distância dos dentes: 19 mm
- Comprimento do corte: 200 mm
- Ângulo de afiação: 30°

#### Lâmina para poda e corte de grama

- Distância dos dentes: 16 mm
- Comprimento do corte: 120 mm
- Ângulo de afiação: 35°

### 19.3 Bateria STIHL AS

- Tecnologia da bateria: íons de lítio
- Tensão: 10,8 V

- Capacidade em Ah: ver plaqueta de identificação
- Teor de energia em Wh: ver plaqueta de identificação
- Peso em kg: ver plaqueta de identificação

### 19.4 Carregador STIHL AL 1

- Tensão nominal: ver plaqueta de identificação
- Frequência: ver plaqueta de identificação
- Potência nominal: ver plaqueta de identificação
- Corrente de carga: ver plaqueta de identificação
- Tensão energética máxima da bateria permitida STIHL AS: 12,5 Ah

Os tempos de carga estão especificados em [www.stihl.com/charging-times](http://www.stihl.com/charging-times).

### 19.5 Cabos de extensão

Quando um cabo de extensão for utilizado, seus fios devem ter, pelo menos, a seguinte bitola mínima, dependendo da tensão e do comprimento do cabo de extensão:

#### Se a tensão nominal na plaqueta de identificação for de 220 V a 240 V:

- Comprimento do cabo até 20 m: AWG 15 / 1,5 mm<sup>2</sup>
- Comprimento do cabo 20 m até 50 m: AWG 13 / 2,5 mm<sup>2</sup>

### Se a tensão nominal na plaqueta de identificação for de 100 V a 127 V:

- Comprimento do cabo até 10 m: AWG 14 / 2,0 mm<sup>2</sup>
- Comprimento do cabo 10 m até 30 m: AWG 12 / 3,5 mm<sup>2</sup>

## 19.6 Limites de temperatura



### ATENÇÃO

- A bateria não está protegida contra todas as influências ambientais. Se a bateria for exposta a determinadas condições ambientais adversas, ela pode pegar fogo ou explodir. Podem ocorrer ferimentos pessoais e danos materiais.
  - ▶ Não carregar a bateria abaixo de - 20 °C ou acima de + 50 °C.
  - ▶ Não usar o podador, a bateria ou o carregador abaixo de - 20 °C ou acima de + 50 °C.
  - ▶ Não guardar o podador, a bateria ou o carregador abaixo de - 20 °C ou acima de + 70 °C.

## 19.7 Faixas de temperatura recomendadas

Observar as seguintes faixas de temperatura, para um desempenho ideal do podador, bateria e carregador:

- Carga: + 5 °C até + 40 °C
- Utilização: - 10 °C até + 40 °C
- Armazenagem: - 20 °C até + 50 °C

Se a bateria for carregada, usada ou armazenada em ambientes com temperaturas fora das faixas recomendadas, o desempenho pode reduzir.

Se a bateria estiver molhada ou úmida, deixe-a secar por pelo menos 48 horas em temperaturas acima de +15°C e abaixo de +50°C, bem como abaixo de 70% de umidade. A umidade mais alta pode aumentar o tempo de secagem.

## 19.8 Valores de ruído e de vibração

O valor K para o nível de pressão sonora é 2 dB(A). O valor K para o nível de potência sonora é 2 dB(A). O valor K para a vibração é de 2 m/s<sup>2</sup>.

### HSA 26

- Nível de pressão sonora  $L_{pA}$  medido conforme EN 62841-4-2: 69 dB(A)
- Nível de potência sonora  $L_{WA}$  medido conforme EN 62841-4-2: 80 dB(A)

- Vibração  $a_{hv}$  medida conforme EN 62841-4-2: 1 m/s<sup>2</sup>

Os valores indicados para o nível de vibração foram medidos de acordo com um processo de ensaio padronizado e podem ser comparados com os de equipamentos elétricos. Os valores de vibração efetivos podem se diferenciar dos valores indicados, dependendo do tipo de aplicação. Os valores de vibração indicados podem ser usados para uma primeira avaliação da exposição a vibrações. O impacto efetivo das vibrações deve ser avaliado. Para isso também podem ser considerados os tempos em que o equipamento elétrico está desligado e os períodos durante os quais está ligado, mas funcionando sem carga.

Mais informações sobre o cumprimento da Instrução Normativa 2002/44/CE sobre a exposição a vibrações, consulte [www.stihl.com/vib](http://www.stihl.com/vib).

## 20 Peças de reposição e acessórios

### 20.1 Peças de reposição e acessórios

**STIHL**  Estes símbolos identificam as peças de reposição e acessórios originais STIHL.

A STIHL recomenda utilizar peças de reposição originais STIHL e acessórios originais STIHL.

Peças de reposição e acessórios de outros fabricantes não podem ser avaliados pela STIHL em termos de confiabilidade, segurança e adequação, apesar da observação constante do mercado e a STIHL não pode garantir sua utilização.

As peças de reposição e os acessórios originais STIHL podem ser adquiridos em um Ponto de Vendas STIHL.

## 21 Descarte

### 21.1 Descartar o podador, a bateria e o carregador

Informações sobre o descarte estão disponíveis na administração local ou nos Pontos de Vendas STIHL.

As baterias podem ser descartadas em um Ponto de Vendas STIHL.

O descarte inadequado pode ser prejudicial à saúde e poluir o meio ambiente.

- ▶ Encaminhar os produtos STIHL, incluindo a embalagem, para um ponto de coleta adequado para reciclagem, de acordo com os regulamentos locais.
- ▶ Não descartar junto com o lixo doméstico.

## 22 Declaração de conformidade da UE

### 22.1 Podador STIHL HSA 26

ANDREAS STIHL AG & Co. KG  
Badstraße 115  
D-71336 Waiblingen

Alemanha

declara, sob sua inteira responsabilidade, que a máquina

- tipo: podador a bateria com lâmina para poda e corte de arbustos e lâmina para poda e corte de grama
- Marca de fabricação: STIHL
- Modelo: HSA 26
- Identificação de série: HA03

corresponde às prescrições de aplicação das instruções normativas 2011/65/EU, 2006/42/EG, 2014/30/EU e 2000/14/EG e que o produto foi desenvolvido e produzido em conformidade com a data aplicável para as versões das seguintes normas: EN 55014-1, EN 55014-2, EN 62841-1, EN 62841-4-2, EN 60335-1, EN 50636-2-94 e EN 62233.

Método de avaliação de conformidade aplicado conforme a Norma 2000/14/EG, Anexo V.

- Nível de potência sonora medido: 80 dB(A)
- Nível de potência sonora garantido: 82 dB(A)

A documentação técnica se encontra no departamento de certificação de produtos da ANDREAS STIHL AG & Co.

O ano de construção, o país fabricante e o número da máquina estão indicados no podador.

Waiblingen, 15.07.2021

ANDREAS STIHL AG & Co. KG

*J. Hoffmann*

p. p.

Dr. Jürgen Hoffmann, Diretor de Certificação e Regulamentação de Produtos

## 23 Indicações gerais de segurança para ferramentas elétricas

### 23.1 Introdução

Este capítulo descreve novamente as instruções gerais de segurança, pré-formuladas na norma EN/IEC 62841 para as ferramentas elétricas de uso manual e acionadas a motor.

A STIHL deve reproduzir estes textos.

As instruções de segurança elétrica, descritas em "Segurança elétrica", para evitar choque elétrico não são aplicáveis aos produtos a bateria da STIHL.

#### ATENÇÃO

- **Observe todas as instruções de segurança, procedimentos documentados, ilustrações e dados técnicos fornecidos com este equipamento.** O não cumprimento das instruções abaixo pode resultar em choque elétrico, incêndio e/ou ferimentos graves. **Guarde todas as instruções de segurança e procedimentos documentados para uso futuro.**

O termo „ferramenta elétrica“, utilizado nas instruções de segurança, refere-se às ferramentas elétricas acionadas pela rede (com cabo de rede) e às ferramentas elétricas a bateria (sem cabo de rede).

### 23.2 Segurança no local de trabalho

- a) **Mantenha seu local de trabalho limpo e bem iluminado.** Desordem ou área de trabalho mal iluminada podem causar acidentes.
- b) **Não trabalhe com as ferramentas elétricas em áreas com risco de explosão, onde há líquidos, gases ou poeiras inflamáveis.** As ferramentas elétricas geram faíscas, que podem inflamar a poeira ou os vapores.
- c) **Mantenha crianças e outras pessoas afastadas do local de trabalho, durante o uso da ferramenta elétrica.** A distração pode fazer com que o operador perca o controle sobre a ferramenta elétrica.

### 23.3 Segurança elétrica

- a) **O plugue da ferramenta elétrica deve ser apropriado à tomada. O plugue não pode ser modificado de forma alguma. Não utilize adaptadores junto com ferramentas elétricas aterradas.** Plugues não modificados e toma-

- das apropriadas diminuem o risco de choque elétrico.
- b) **Evite contato do corpo com superfícies aterradas como canos, aquecedores, fogões e geladeiras.** Existe um risco maior de choque, causado pela corrente elétrica, quando seu corpo está ligado à terra.
  - c) **Não deixe as ferramentas elétricas na chuva ou na umidade.** A infiltração de água na ferramenta elétrica aumenta o risco de um choque elétrico.
  - d) **Não use o cabo elétrico para outros fins. Nunca use o cabo elétrico para transportar, puxar ou retirar o plugue da ferramenta elétrica. Mantenha o cabo elétrico longe do calor, óleo, cantos afiados ou partes móveis.** Cabos elétricos danificados ou emaranhados aumentam o risco de um choque elétrico.
  - e) **Quando trabalhar com uma ferramenta elétrica ao ar livre, utilize somente extensões elétricas, que também são apropriadas para o uso externo.** O uso de uma extensão elétrica apropriada para o uso externo diminui o risco de um choque elétrico.
  - f) **Quando a operação da ferramenta elétrica em áreas úmidas não puder ser evitado, utilize um disjuntor de fuga.** O uso de um disjuntor de fuga diminui o risco de um choque elétrico.
- ferramenta elétrica estiver ligada à rede elétrica, isto pode levar a acidentes.
- d) **Afaste ferramentas de ajuste ou chaves de fenda antes de ligar a ferramenta elétrica.** Uma ferramenta ou chave que estiver numa parte móvel da ferramenta elétrica pode causar ferimentos.
  - e) **Evite uma posição anormal do corpo. Procure uma posição segura, para manter sempre o equilíbrio.** Com isso, a ferramenta elétrica pode ser melhor controlada em situações inesperadas.
  - f) **Use vestimentas apropriadas. Não use roupas largas ou acessórios. Mantenha cabelos e roupas afastadas de peças móveis da máquina.** Roupas largas, joias ou cabelos compridos podem se enroscar em peças móveis da máquina.
  - g) **Quando equipamentos de aspiração e coleta de poeira puderem ser montados, assegure-se que eles estejam acoplados e sendo usados corretamente.** A utilização da aspiração de pó pode diminuir os efeitos nocivos causados pela poeira.
  - h) **Não confie na falsa sensação de segurança e não subestime as regras de segurança para ferramentas elétricas, mesmo se você estiver familiarizado com a ferramenta elétrica, após uso frequente.** Ações descuidadas podem levar a ferimentos graves em milésimos de segundos.

## 23.4 Segurança de pessoas

- a) **Esteja atento, observe o que vai fazer e trabalhe racionalmente com uma ferramenta elétrica. Não utilize uma ferramenta elétrica, se estiver cansado ou sob efeito de drogas, álcool ou medicamentos.** Um momento de descuido no uso de uma ferramenta elétrica pode causar ferimentos graves.
- b) **Use equipamentos de proteção individual e também use sempre óculos de proteção.** O uso de equipamentos de proteção individual, como máscara de proteção contra poeira, sapatos de segurança antiderrapantes, capacete ou protetor auricular, conforme o tipo e utilização da ferramenta elétrica, diminui o risco de ferimentos.
- c) **Evite um acionamento involuntário. Assegure-se que a ferramenta elétrica esteja desligada, antes de conectá-la à rede elétrica ou à bateria, antes de levá-la ou transportá-la.** Se o dedo estiver no interruptor durante o transporte da ferramenta elétrica ou se a

## 23.5 Utilização e manuseio da ferramenta elétrica

- a) **Não sobrecarregue a ferramenta elétrica. Utilize a ferramenta elétrica apropriada para o serviço a ser executado.** Você trabalha melhor, e com mais segurança, utilizando a ferramenta elétrica adequada, conforme a potência indicada.
- b) **Não utilize nenhuma ferramenta elétrica, cujo interruptor esteja com defeito.** Uma ferramenta elétrica que não pode mais ser ligada e desligada é perigosa e deve ser consertada.
- c) **Tire o plugue da tomada e/ou remova a bateria antes de realizar ajustes no equipamento, substituir acessórios ou guardar a ferramenta elétrica.** Esta medida de segurança evitará o acionamento involuntário da ferramenta elétrica.
- d) **Guarde as ferramentas elétricas que não estão sendo utilizadas fora do alcance de**

**crianças. Não permita que nenhuma pessoa que não esteja familiarizada ou que não leu as instruções, utilize a ferramenta elétrica.**

Ferramentas elétricas são perigosas, quando usadas por pessoas inexperientes.

- e) **Faça a manutenção das ferramentas elétricas e utilize-as com cuidado. Verifique se as partes móveis funcionam perfeitamente e não trancam, se não há peças quebradas ou danificadas, de forma que o funcionamento da ferramenta elétrica seja prejudicado. Mande ao conserto peças danificadas antes de usar a máquina.** Muitos acidentes ocorrem por manutenções da ferramenta elétrica mal realizadas.
- f) **Mantenha as ferramentas de corte afiadas e limpas.** Ferramentas de corte com boa manutenção e bem afiadas trancam menos e são mais fáceis de conduzir.
- g) **Utilize ferramentas elétricas, acessórios, ferramentas de uso e semelhantes, conforme estas instruções. Considere as condições de trabalho e a atividade a ser executada.** O uso de ferramentas elétricas para fins não previstos pode levar a situações perigosas.
- h) **Mantenha os cabos e superfícies dos cabos secas, limpas e sem óleo e graxa.** Cabos e superfícies do cabo escorregadias não permitem o manuseio seguro e o controle da ferramenta em situações inesperadas.

## 23.6 Utilização e manuseio da ferramenta a bateria

- a) **Carregue as baterias somente nos carregadores recomendados pelo fabricante.** Se um carregador, apropriado para determinado tipo de baterias, for usado com outras baterias, existe perigo de incêndio.
- b) **Utilize somente as baterias apropriadas para as ferramentas elétricas.** O uso de outras baterias pode causar ferimentos e risco de incêndio.
- c) **Mantenha a bateria não utilizada afastada de grampos metálicos, moedas, chaves, pregos, parafusos ou outros pequenos objetos metálicos, que poderiam causar um curto circuito nos contatos.** Um curto circuito entre os contatos da bateria pode causar queimaduras ou fogo.
- d) **No caso de utilização incorreta, pode haver vazamento de líquido da bateria. Evite contato com este líquido. Caso haja contato, lavar com água. Se este líquido entrar em**

**contato com os olhos, procure ajuda médica.** O líquido que sai da bateria pode causar irritações ou queimaduras na pele.

- e) **Não utilize baterias danificadas ou alteradas.** As baterias danificadas ou modificadas podem ter comportamento imprevisível e resultar em incêndio, explosão ou causar ferimentos.
- f) **Não exponha a bateria a fogo ou altas temperaturas.** Fogo ou temperaturas superiores a 130 °C, podem causar uma explosão.
- g) **Siga todas as instruções para carregar a bateria e nunca carregue a bateria ou a ferramenta a bateria fora da faixa de temperatura especificada no manual de instruções.** Fazer a carga de forma incorreta ou carregar a bateria fora da faixa de temperatura permitida pode destruir a bateria e aumentar o risco de incêndio.

## 23.7 Serviço de assistência técnica

- a) **Leve sua ferramenta elétrica para conserto somente em especialistas qualificados e com peças de reposição originais.** Com isso será garantida a segurança da ferramenta elétrica.
- b) **Nunca tente consertar baterias danificadas.** Qualquer manutenção na bateria deve ser realizada somente pelo fabricante ou por centros de serviços autorizados.

## 23.8 Indicações de segurança para podadores de cerca viva

**Instruções gerais de segurança para podadores de cerca viva**

- a) **Mantenha todas as partes do corpo afastadas das lâminas. Não tente afastar material cortado com as lâminas em movimento ou segurar o material a ser cortado.** As lâminas de corte continuam se movendo depois que o interruptor é desligado. Um momento de descuido na operação do podador de cerca viva pode levar a ferimentos graves.
- b) **Transporte o podador pelo cabo da mão, com as lâminas paradas e tenha cuidado para não pressionar o interruptor.** O transporte correto do podador de cerca viva reduz o risco de acionamento involuntário e ferimentos que podem ser causados pelas lâminas.
- c) **No transporte ou na armazenagem do podador de cerca viva, sempre colocar a cober-**

tura de proteção das lâminas. O manuseio adequado do podador reduz riscos de ferimentos com as lâminas de corte.

- d) **Certifique-se de que todos os interruptores estejam desligados e que a bateria tenha sido retirada ou desligada antes de remover qualquer material cortado preso ou antes de fazer manutenção na máquina.** O funcionamento inesperado do podador durante a remoção de material preso pode resultar em ferimentos graves.
- e) **Segurar o podador somente pelas superfícies do cabo isoladas, pois a lâmina de corte pode atingir cabos elétricos escondidos.** O contato da lâmina de corte com um cabo elétrico pode deixar também peças metálicas da máquina sob tensão e causar um choque elétrico no operador.
- f) **Mantenha todos os cabos elétricos longe da área de corte.** Os cabos elétricos podem estar escondidos em cercas e arbustos e serem cortados acidentalmente pelas lâminas de corte.
- g) **Não usar o podador com mau tempo, especialmente quando há risco de tempestades.** Isso reduz o risco de ser atingido por um raio.

24 パワーツールの安全上の一般的警告事項. 43

1 ごあいさつ

お客様各位

STIHL 製品をご購入いただき、誠にありがとうございます。弊社では、お客様のご要望を満たす高品質の製品を開発し、製造しております。弊社の製品は、極端な条件下においても高い信頼性が発揮されるよう設計されております。

STIHL 社は上質なサービスでも定評があります。弊社販売店は、お客様にご満足いただける助言や商品説明だけでなく、広範なサービスサポートも提供しております。

STIHL 社は天然資源を持続可能かつ責任ある方法で利用することに尽力しており、この方針を明示しています。本取扱説明書は、製品の長きに渡る耐用年数において、お客様が STIHL 製品を安全かつ環境に優しい方法で使用するのに役立つよう考えられています。

弊社をご愛顧いただきまして有難うございます。今後とも STIHL 製品をご愛用いただきますようお願い申し上げます。

*N. S. Stihl*

Dr. Nikolas Stihl

**重要！初めて使用する前に取扱説明書をお読みください。**取扱説明書は、必要なときに参照できるように安全な場所に保管してください。

2 はじめに

2.1 適用文書

現地の安全規制が適用されます。

- ▶ 本取扱説明書の他に以下の文書をお読みいただき、理解し、保存/保管してください：
  - STIHL バッテリーとバッテリー内蔵型製品の安全上の注意事項：www.stihl.com/safety-data-sheets

2.2 本文中の警告通知



- この通知は、重傷または致命的な傷害をもたらすリスクを意味します。
  - ▶ 重傷または致命的な傷害は、記載された予防措置を取ることによって回避することができます。

目次

1	ごあいさつ.....	24
2	はじめに.....	24
3	概要.....	25
4	安全に関する重要事項.....	26
5	ガーデンバリカンの使用準備.....	33
6	バッテリーの充電、LED.....	33
7	ガーデンバリカンの組み立て.....	34
8	バッテリーの取り外しと取り付け.....	35
9	ガーデンバリカンのオン/オフ切り替え.....	35
10	ガーデンバリカンとバッテリーの点検.....	35
11	ガーデンバリカンの操作.....	36
12	作業後.....	36
13	運搬.....	37
14	保管.....	37
15	清掃.....	38
16	整備.....	38
17	修理.....	39
18	トラブルシューティング.....	39
19	技術仕様.....	41
20	スペアパーツおよびアクセサリ.....	42
21	廃棄.....	42
22	EC 適合証明書.....	42
23	UKCA 適合宣言.....	43



## 警告

- この通知は、重傷または致命的な傷害をもたらす**おそれがある**リスクを意味します。
  - ▶ 重傷または致命的な傷害は、記載された予防措置をすることによって回避することができます。

## 注記

- この通知は、器物損壊等をもたらす**おそれがある**リスクを意味します。
  - ▶ 器物損壊等は、記載された予防措置をすることによって回避することができます。

## 2.3 本文中の記号

 この記号は、本取扱説明書の章を示します。

# 3 概要

## 3.1 ガーデンバリカン、バッテリー、充電器

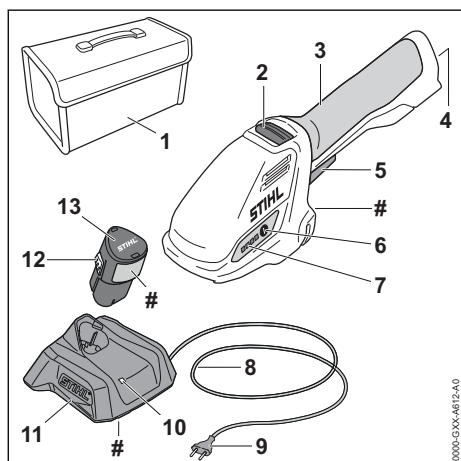

- 1 **バッグ**  
ガーデンバリカン、バッテリー、充電器の輸送や保管時に使用します。このバッグは、(ガーデンバリカン、バッテリー、充電器から成る) セットにのみ同梱されています。
- 2 **リリーススライド**  
トリガーのロックを解除します。
- 3 **コントロールハンドル**  
ガーデンバリカンの操作、保持、制御に使用します。
- 4 **バッテリーコンパートメント**  
バッテリーを収納します。

- 5 **トリガー**  
ガーデンバリカンのオン/オフを切り替えます。
- 6 **ボタン**  
ガーデンバリカンの LED が点灯/点滅します。
- 7 **LED**  
バッテリーの充電状態と故障を表示します。
- 8 **接続(電源)ケーブル**  
充電器を電源プラグに接続します。
- 9 **電源プラグ**  
ケーブルを壁コンセントに接続します。
- 10 **LED**  
LED は充電器の作動状態を表示します。
- 11 **充電器**  
バッテリーを充電します。
- 12 **ロッキングフック**  
バッテリーコンパートメント内でバッテリーを固定します。
- 13 **バッテリー**  
ガーデンバリカンに電源を供給します。

## # シリアルナンバー付き定格ラベル

## 3.2 ミニトリマーおよび芝生カッター

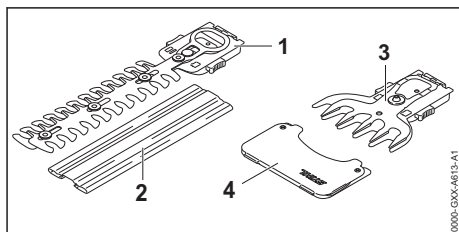

- 1 **ミニトリマー、カッティングブレード**  
このカッティングブレードは灌木(低木)を切断します。
- 2 **ブレード鞘**  
使用者がミニトリマーに接触しないよう保護します。
- 3 **芝生カッター、カッティングブレード**  
このカッティングブレードは芝草を切断します。
- 4 **ブレード鞘**  
使用者が芝生カッターに接触しないよう保護します。

## 3.3 記号

ガーデンバリカン、バッテリー、充電器に表示されている記号の意味：



LED が緑色で点灯または点滅。バッテリー充電中。



LED が赤色で点滅。バッテリーと充電器が電氣的に接続されていないか、バッテリーまたは充電器が故障している。



製品が発する騒音を比較できるよう、指令 2000/14/EC に準拠して決定された dB(A) 単位の音響出力レベル保証値。



この記号の隣に記載されているデータは、バッテリーメーカーの仕様に基づくバッテリーのエネルギー含有量を示しています。使用中に用いることができるエネルギー含有量は、仕様値よりも少なくなります。



電気製品は、屋内の乾いた場所のみで使用してください。



本製品は、家庭ごみと一緒に廃棄しないでください。



製品をお使いになる際は、取扱説明書をよくお読みいただき、ご理解ください。また本書は必ず保管してください。

## 4 安全に関する重要事項

### 4.1 警告記号

ガーデンバリカン、バッテリー、充電器に表示されている警告標示の意味：



安全上の注意事項を遵守し、必要な予防措置を講じてください。



製品をお使いになる際は、取扱説明書をよくお読みいただき、ご理解ください。また本書は必ず保管してください。



保護メガネを着用してください。



惰性で動くカッティングブレードに触れないでください。



作動中のカッティングブレードに触れないでください。



飛散物に関する安全通知を遵守し、必要な予防措置を講じてください。



安全な距離を維持してください。



ガーデンバリカンと充電器を雨および湿気から保護してください。



休憩中や、輸送、保管、整備、修理を行うときは、必ずバッテリーを取り外してください。



バッテリーを熱と火気から保護してください。



バッテリーを雨や湿気から保護し、液体に浸さないでください。

### 4.2 用途

STIHL HSA 26 ガーデンバリカンは、以下の目的用に設計されています：

- ミニトリマー装着時：低木の切断
- 芝草カッター装着時：芝草の切断

ガーデンバリカンは雨の中では使用しないでください。

電源は、STIHL AS バッテリーから供給されます。

STIHL AS バッテリーは、STIHL AL 1 充電器を使用して充電してください。

### ▲ 警告

- STIHL 社が明示的に承認していないバッテリーや充電器を使用すると、火災または爆発が生じるおそれがあります。それにより重傷または致命傷や物的損害につながるおそれがあります。
  - ▶ このガーデンバリカンには STIHL AS バッテリーを使用してください。
  - ▶ STIHL AS バッテリーは、STIHL AL 1 充電器を使用して充電してください。
- 設計された目的以外でガーデンバリカン、バッテリーまたは充電器を使用すると、重傷または致命傷や物的損害の原因になるおそれがあります。
  - ▶ ガーデンバリカン、バッテリー、充電器は、本取扱説明書に従って使用してください。

### 4.3 作業者

### ▲ 警告

- 適切な指導を受けていない使用者は、ガーデンバリカン、バッテリー、充電器の使用に伴う危険の認識や評価ができません。使用者または他の人員が重傷または致命傷を負うおそれがあります。



▶ 製品をお使いになる際は、取扱説明書をよくお読みいただき、ご理解ください。また本書は必ず保管してください。

- ▶ ガーデンバリカン、バッテリー、充電器を譲渡する場合：必ず本取扱説明書を一緒に手渡してください。
- ▶ 使用者が以下の必要条件を満たしているか確認してください：
  - 十分な休息をとっている。

– ガーデンバリカン、バッテリー、充電器を操作するために適切な身体的および精神的状態にある。使用者の身体的、感覚的、または精神的機能が制限されている場合、その使用者は、責任者の監督の下で、または責任者による指導どおりにのみ作業することができます。

– ガーデンバリカン、バッテリー、充電器の使用に伴う危険を認識し、評価することができる。

– 法定年齢に達しているか、国の規則や規制に従い、監督下で職業訓練を受けた。

– 使用者は、初めてガーデンバリカンや充電器を使用する前に、STIHL サービス店またはその他の経験豊富な使用者から指導を受けてください。

– アルコールまたは薬物の影響を受けていない。

- ▶ ご不明な点があれば：STIHL サービス店にサポートを依頼してください。

#### 4.4 衣服と装備

##### ▲ 警告

- 長髪は作業中にガーデンバリカンに吸い込まれることがあります。それにより重傷を負うおそれがあります。

- ▶ 長髪は結び、肩よりも高い位置でまとめてください。

- 作業中は、物体が高速で飛散することがあります。それにより負傷するおそれがあります。



▶ 確実にフィットする保護メガネを着用してください。欧州基準 EN 166 または日本の基準に従って試験され、ラベルが付けられている適切な保護メガネが販売されています。

- ▶ 体に合った長袖の上着と長ズボンを着用してください。
- 作業中は、粉塵が巻き上げられることがあります。巻き上げられた粉塵は気道を傷付け、アレルギー反応を引き起こすおそれがあります。
  - ▶ 粉塵が発生するときは、防塵マスクを着用してください。
- 不適切な衣服は、木々や茂みまたはガーデンバリカンにからまる可能性があります。適切な保護装備を着用しないと、重傷を負うおそれがあります。
  - ▶ 体にぴったりフィットする衣服を着用してください。
  - ▶ スカーフや装身具は外してください。
- 作業中、作動するカッティングブレードに接触することがあります。それにより重傷を負うおそれがあります。
  - ▶ 頑丈な靴を着用してください。
  - ▶ 丈夫な素材の長ズボンを着用してください。
- 清掃中または整備中にカッティングブレードに接触するおそれがあります。それにより負傷するおそれがあります。
  - ▶ 耐切削手袋を着用してください。
- 不適切な履物を履くと、滑るおそれがあります。それにより負傷するおそれがあります。
  - ▶ 靴底が滑らず、頑強な作りの、足が露出しない靴を着用してください。

#### 4.5 作業エリアおよび周辺環境

##### 4.5.1 ガーデンバリカン

##### ▲ 警告

- 見物人、子供、動物は、ガーデンバリカンまたは飛散物の危険を認識していません。見物人、子供、動物は重傷を負ったり、物的損害につながったりするおそれがあります。



▶ 作業エリアに見物人、子供、動物を近付けないでください。

- ▶ ガーデンバリカンを無人のまま放置しないでください。
- ▶ 子供がガーデンバリカンで遊ばないように注意してください。
- ガーデンバリカンは防水構造ではありません。雨の中または湿っている場所で使用すると、感電することがあります。それにより負傷事故

が生じ、ガーデンバリカンが損傷するおそれがあります。



▶ 雨の中または湿っている場所では使用しないでください。

- ガーデンバリカンの電気部品から火花が発生することがあります。引火または爆発が起きやすい環境下では、火花によって火災や爆発が生じるおそれがあります。それにより重傷または致命傷や物的損害につながるおそれがあります。
  - ▶ 引火または爆発が起きやすい環境下では、作業を行わないでください。

#### 4.5.2 バッテリー

### ▲ 警告

- 見物人、子供、動物はバッテリーの危険の認識や評価ができません。見物人、子供、動物は、重傷を負うおそれがあります。
  - ▶ 作業エリアに子供、見物人、動物を近づけないでください。
  - ▶ バッテリーを無人のまま放置しないでください。
  - ▶ 子供がバッテリーで遊ばないように注意してください。
- バッテリーは、すべての周囲条件に対して保護されているわけではありません。特定の周囲条件にさらされると、バッテリーが発火したり、爆発したり、修理不能な損傷が生じたりするおそれがあります。それにより重傷を負ったり、物的損害につながったりするおそれがあります。



▶ バッテリーを熱や火気から保護してください。

▶ バッテリーを火の中に投げ入れないでください。

- ▶ 規定の温度範囲を超える環境下でバッテリーの充電、使用、保管を行わないでください。■ 19.6。



▶ バッテリーは雨や湿気から保護し、液体に浸さないでください。

- ▶ バッテリーを小さな金属製の物体に近づけないでください。
- ▶ バッテリーを高圧にさらさないでください。
- ▶ バッテリーをマイクロ波にさらさないでください。
- ▶ 化学物質と塩類からバッテリーを保護してください。

#### 4.5.3 充電器

### ▲ 警告

- 見物人や子供は、充電器や電流の危険性を認識しておらず、評価することもできません。見物人、子供、動物が重傷または致命傷を負う可能性があります。
  - ▶ 作業エリアに子供、見物人、動物を近づけないでください。
  - ▶ 子供が充電器で遊ばないように注意してください。
- 充電器は、防水構造ではありません。雨の中または湿った場所で作業を行うと、感電することがあります。使用者が負傷し、充電器が損傷するおそれがあります。



▶ 雨天時や湿気の多い場所で操作しないでください。

- 充電器は、すべての周囲条件に対して保護されているわけではありません。特定の周囲条件にさらされると、充電器が発火するか、爆発することがあります。それにより重傷を負ったり、物的損害につながったりするおそれがあります。
  - ▶ 充電器は乾燥した屋内で使用してください。
  - ▶ 引火または爆発が起きやすい環境下では、充電器を使用しないでください。
  - ▶ 引火しやすい表面では、充電器を使用しないでください。
  - ▶ 充電器は、規定の温度範囲を超える環境下で使用したり、保管したりしないでください。■ 19.6。
- 接続ケーブルにはつまずく危険があります。負傷事故が生じたり、充電器が損傷したりするおそれがあります。
  - ▶ 電源ケーブルは、床の上に平らになるように置いてください。

#### 4.6 安全に関する条件

##### 4.6.1 ガーデンバリカン

ガーデンバリカンは、以下の条件が満たされている場合、安全な状態です。

- ガーデンバリカンが損傷していない。
- ガーデンバリカンが清潔かつ乾燥した状態にある。
- 操作部が正常に作動し、改造されていない。
- ミニトリマーまたは芝生カッターが適切に取り付けられている。
- 本ガーデンバリカン用に設計された STIHL 純正アクセサリだけが装着されている。
- アクセサリが適切に取り付けられている。

## ▲ 警告

- 安全な状態にない場合、部品が正常に作動しなくなるか、安全装置が作動しなくなるおそれがあります。重傷や致命傷を負う危険があります。
  - ▶ ガーデンバリカンはず必ず損傷のない状態で使用してください。
  - ▶ ガーデンバリカンが汚れたり濡れたりした場合は、清掃し、乾かしてください。
  - ▶ ガーデンバリカンは改造しないでください。
  - ▶ 操作部が正常に作動しない場合は、ガーデンバリカンを使用しないでください。
  - ▶ 必ず本ガーデンバリカン用に設計された STIHL 純正アクセサリーを装着してください。
  - ▶ アクセサリーは、本取扱説明書またはアクセサリーに付属する取扱説明書に従って装着してください。
  - ▶ ガーデンバリカンの開口部には絶対に物を差し込まないでください。
  - ▶ 摩耗するか、損傷したラベルは貼り替えてください。
  - ▶ ご不明な点は、STIHL サービス店へお問い合わせください。

### 4.6.2 カuttingブレード

カuttingブレードは、以下の条件が満たされている場合、安全な状態です：

- カuttingブレードが損傷していない。
- カuttingブレードが変形していない。
- カuttingブレードが自由に動く。
- カuttingブレードが適切に目立てされている。
- カuttingブレードにバリがない。

## ▲ 警告

- 安全な状態にないと、カuttingブレードの部品が外れ、高速で飛散するおそれがあります。それにより重傷を負うおそれがあります。
  - ▶ カuttingブレードは必ず損傷のない状態で使用してください。
  - ▶ カuttingブレードが適切に目立てされ、バリが取り除かれているか確認してください。
  - ▶ ご不明な点があれば：最寄りの STIHL サービス店にご連絡ください。

### 4.6.3 バッテリー

バッテリーは、以下の条件が満たされている場合に安全な状態となります：

- バッテリーが損傷していない。
- バッテリーが清潔かつ乾燥した状態にあること。
- バッテリーが正常に機能し、改造されていない。

## ▲ 警告

- 安全な状態ではない場合、バッテリーが安全に機能しなくなる可能性があります。重傷を負う可能性があります。
  - ▶ 損傷がなく、正常に機能するバッテリーを使用して作業してください。
  - ▶ 損傷または故障しているバッテリーは充電しないでください。
  - ▶ バッテリーが汚れている場合：バッテリーを清掃してください。
  - ▶ バッテリーが濡れているか湿っている場合：バッテリーを乾かしてください、 19.7。
  - ▶ バッテリーを改造しないでください。
  - ▶ バッテリーの開口部に物を差し込まないでください。
  - ▶ バッテリーの電気接点を金属製品と接続すること、ならびに短絡することは控えてください。
  - ▶ バッテリーを開けないでください。
  - ▶ 摩耗や損傷のあるラベルは交換してください。
- 損傷したバッテリーから液体が漏れることがあります。この液体が皮膚や目に触れると、皮膚や目が炎症を起こす可能性があります。
  - ▶ 液体に触れないようにしてください。
  - ▶ 皮膚に触れてしまった場合：大量の石鹼と水で接触した皮膚部分を洗い流してください。
  - ▶ 目に触れてしまった場合：大量の水で15分以上洗眼し、医師の診察を受けてください。
- 損傷や欠陥のあるバッテリーは、異臭を放ったり、煙が出たり、燃えたりすることがあります。人員が重傷または致命傷を負い、物的損害に至る可能性があります。
  - ▶ バッテリーから異臭がする、または煙が出ている場合：バッテリーの使用を中断し、可燃物から遠ざけてください。
  - ▶ バッテリーが燃えている場合：消火器または水を使用して、バッテリーの消火を試みてください。

### 4.6.4 充電器

充電器は、以下の条件が満たされている場合、安全な状態です：

- 充電器が損傷していない。
- 充電器が清潔かつ乾燥した状態にある。

## ▲ 警告

- 部品が安全要件を満たしていない場合は、正常に作動しなくなるか、安全装置が作動しなくなるおそれがあります。その結果、重傷または致命傷を負うおそれがあります。
  - ▶ 損傷した充電器は使用しないでください。

- ▶ 充電器が汚れたり濡れたりした場合：充電器を掃除し、乾かしてください。
- ▶ 絶対に充電器に改造を試みないでください。
- ▶ 絶対に充電器の開口部に物を差し込まないでください。
- ▶ 絶対に充電器の接点間を金属の物体で短絡しないでください。
- ▶ 充電器を分解しないでください。

## 4.7 操作

### ▲ 警告

- 特定の条件下では、使用者は作業に集中できなくなる場合があります。それにより転倒事故や落下事故が生じたり、重傷を負ったりするおそれがあります。
  - ▶ 冷静かつ慎重に作業を行ってください。
  - ▶ 明るさと視界が不十分な場合：ガーデンバリカンを使用しないでください。
  - ▶ ガーデンバリカンは一人で操作してください。
  - ▶ 障害物に注意してください。
  - ▶ 機械の操作中は地面に立ち、バランスを保ってください。高所での作業が必要な場合：リフトバケットまたは安全な台を使用してください。
  - ▶ 疲れを感じたら、休憩をとってください。
- 肩よりも高い位置にあるものを切断すると、短時間で疲労することがあります。それにより重傷を負うおそれがあります。
  - ▶ 肩よりも高い位置での切断作業は、短時間に留めてください。
  - ▶ 定期的に休憩をとってください。
- 作動中のカッティングブレードは、硬い障害物に接触すると急停止することがあります。その結果生じる反発力でガーデンバリカンの制御を失い、使用者が重傷を負うおそれがあります。
  - ▶ 作業を開始する前に低木や芝草を点検し、硬い障害物を取り除いてください。
- 作動するカッティングブレードでケガをすることがあります。それにより重傷を負うおそれがあります。



- ▶ 空いている方の手は、カッティングブレードから離してください。
  - ▶ 作動中のカッティングブレードに触れないでください。
  - ▶ カッティングブレードに障害物が挟まった場合：ガーデンバリカンの電源を切り、バッテリーを取り外します。挟まった障害物を取り除きます。
- 操作中にガーデンバリカンの動作が変化するか、異常を感じたときは、機械がもはや安全な状態にない可能性があります。それにより重

傷を負ったり、物的損害につながったりするおそれがあります。

- ▶ 作業を中止し、バッテリーを取り外し、STIHL サービス店にサポートを依頼してください。
- ガーデンバリカン使用中は、振動が生じることがあります。
  - ▶ 手袋を着用してください。
  - ▶ 定期的に休憩をとってください。
  - ▶ 血行不良の兆候が見られたときは：医師の診断を受けてください。
- トリガースイッチを放しても、カッティングブレードは約 1 秒間は作動し続けます。作動するカッティングブレードでケガをすることがあります。それにより重傷を負うおそれがあります。



- ▶ コントロールハンドルでガーデンバリカンを確実に保持し、カッティングブレードが完全に停止するまで待ちます。

### ▲ 危険

- 通電中の電線の近くで作業を行うと、カッティングブレードを誤ってケーブルに接触させ、損傷させてしまうことがあります。その結果、重傷または致命傷を負うおそれがあります。
  - ▶ 通電中の電線の付近では切断作業を行わないでください。

## 4.8 充電

### ▲ 警告

- 損傷または不具合のある充電器は、充電中に異臭がしたり、煙が発生したりする場合があります。その結果、負傷したり、器物が損壊したりするおそれがあります。
  - ▶ プラグを壁コンセントから抜いてください。
- 充電器は、放熱が不十分な場合、過熱して火災の原因となるおそれがあります。それにより重傷または致命傷を負ったり、器物が損壊したりすることがあります。
  - ▶ 充電器をカバーなどで覆わないでください。

## 4.9 電源への接続

以下が生じていると、通電部品に接触するおそれがあります。

- 電源ケーブルまたは延長ケーブルが損傷している。
- 電源ケーブルまたは延長ケーブルの電源プラグが損傷している。
- 電源コンセントが正しく設置されていない。

## ▲ 危険

- 通電部に接触すると、感電するおそれがあります。それにより重傷または致命傷を負うおそれがあります。

- ▶ 電源ケーブル、延長ケーブル、各プラグが損傷していないことを確認してください。



電源ケーブルまたは延長ケーブルが損傷している場合：

- ▶ 損傷している部分に触らないでください。

- ▶ 電源から電源プラグを抜きます。

- ▶ 手が乾いていることを確認してから電源ケーブル、延長ケーブル、または電源プラグに触れてください。

- ▶ 電源ケーブルや延長ケーブルの電源プラグは、適切に設置され、ヒューズの定格が適切な感電防止コンセントに接続してください。

- ▶ 漏電遮断器 (30 mA、30 ms) と共に充電器を設置してください。

- 損傷するか、不適切な延長ケーブルは、感電の原因になることがあります。重傷や致命傷を負う危険があります。

- ▶ ケーブルの断面積が適正な延長ケーブルを使用してください、☐ 19.5。

## ▲ 警告

- 充電中の不適切な線間電圧や周波数によって充電器に過電圧が生じるおそれがあります。充電器が損傷するおそれがあります。

- ▶ 主電源の電圧と周波数が、充電器の銘板に記載されているデータと一致しているか確認してください。

- 充電器をテーブルタップに接続すると、充電中に電気部品に過負荷が加わるおそれがあります。部品が過熱し、火災が発生するおそれがあります。重傷や致命傷を負ったり、器物が損壊したりするおそれがあります。

- ▶ テーブルタップに接続した充電器：全電気機器の銘板に記載されている情報（消費電力）がテーブルタップの仕様を超えていないか確認してください。

- 電源ケーブルや延長ケーブルを不適切に配置すると、損傷したり、人がつまずいたりするおそれがあります。負傷事故が生じたり、電源ケーブルや延長ケーブルが損傷したりするおそれがあります。

- ▶ 電源ケーブルと延長ケーブルはつまずかない位置に配置し、ケーブルが敷設されていることを表示してください。

- ▶ 電源ケーブルと延長ケーブルは、張力が加わったり、絡まったりしないように配置してください。

- ▶ 電源ケーブルと延長ケーブルは、損傷したり、折れ曲がったり、つぶれたり、擦り切れたりしないように配置してください。

- ▶ 電源ケーブルと延長ケーブルは熱、オイル、化学薬品から保護してください。

- ▶ 電源ケーブルと延長ケーブルは、乾いた面に敷設してください。

- 延長ケーブルは使用中に熱を持ちます。熱を逃がすことができないと、火災が生じるおそれがあります。

- ▶ ケーブルリールを使用する場合、ケーブルをリールから完全に引き出して使用してください。

- 配線や配管が壁の内部に敷設されている場合に充電器を壁に取り付けると、配線や配管が損傷することがあります。配線と接触すると、感電するおそれがあります。それにより重傷を負ったり、物的損害につながったりするおそれがあります。

- ▶ 充電器を取り付ける壁部分に配線や配管が通っていないことを確認してください。

- 本取扱説明書に従って充電器を壁に取り付けると、充電器やバッテリーが落下したり、充電器が過熱したりするおそれがあります。それにより重傷を負ったり、物的損害につながったりするおそれがあります。

- ▶ 充電器は、本取扱説明書に従って壁に取り付けてください。

- バッテリーを挿入したまま充電器を壁に取り付けると、バッテリーが充電器から落下することがあります。それにより重傷を負ったり、物的損害につながったりするおそれがあります。

- ▶ 充電器を壁に取り付けてからバッテリーを挿入してください。

## 4.10 運搬

### 4.10.1 ガーデンバリカン

## ▲ 警告

- ガーデンバリカンは運搬中に倒れたり、ずれたりするおそれがあります。その結果、負傷したり、物的損害につながったりするおそれがあります。



- ▶ バッテリーを取り外します。

- ▶ カuttingブレードを完全に覆うようにブレード鞘を取り付けます。

- ▶ バッテリーは同梱されていたバッグを使用して輸送してください。

- ▶ バッテリーにバッグが同梱されていない場合：転倒したり、ずれたりしないよう、固定ストラップ、ベルトまたはネットでガーデンバリカンを固定してください。

## 4.10.2 バッテリー

## ▲ 警告

- バッテリーは、すべての周囲条件に対して保護されているわけではありません。特定の周囲条件にさらされると、バッテリーは破損し、物的損害が生じるおそれがあります。
  - ▶ 破損したバッテリーは絶対に輸送しないでください。
  - ▶ 付属している場合は、バッテリーを付属品のバッグに入れて輸送してください。
- バッテリーは輸送中に倒れたり、ずれたりするおそれがあります。それにより重傷を負ったり、物的損害につながったりするおそれがあります。
  - ▶ バッテリーは、内部で固定が可能なパッケージを使用して輸送してください。
  - ▶ パッケージが動かないよう固定してください。

## 4.10.3 充電器

## ▲ 警告

- 充電器は輸送中に倒れたり、ずれたりするおそれがあります。その結果、負傷したり、物的損害につながったりするおそれがあります。
  - ▶ 壁コンセントから電源プラグを抜きます。
  - ▶ バッテリーを取り外します。
  - ▶ 充電器は同梱されていたバッグに入れて輸送してください。
  - ▶ 充電器にバッグが同梱されていない場合：転倒したり、ずれたりしないよう、固定ストラップまたはネットで充電器を固定します。
- 充電器を運搬する目的に電源ケーブルを使用しないでください。電源ケーブルと充電器が損傷するおそれがあります。
  - ▶ 電源ケーブルを巻き上げ、充電器に固定します。

## 4.11 保管

## 4.11.1 ガーデンバリカン

## ▲ 警告

- 子供はガーデンバリカンの危険の認識や評価ができず、重傷を負うおそれがあります。
  - ▶ バッテリーを取り外します。



- ▶ カuttingブレードを完全に覆うようにブレード鞘を取り付けます。
- ▶ ガーデンバリカンは子供の手の届かぬところに保管してください。
- 湿気によってガーデンバリカンの電気接点や金属製部品が腐食することがあります。それ

によりガーデンバリカンが損傷することがあります。



- ▶ バッテリーを取り外します。

▶ ガーデンバリカンは、清潔な乾いた状態で保管してください。

## 4.11.2 バッテリー

## ▲ 警告

- 子供はバッテリーの危険の認識や評価ができず、重傷を負うおそれがあります。
  - ▶ バッテリーを子どもの手の届かぬところに保管してください。
- バッテリーは、すべての周囲条件に対して保護されているわけではありません。特定の周囲条件にさらされると、バッテリーに修理不能な損傷が生じるおそれがあります。
  - ▶ バッテリーは、清潔な乾いた状態で保管してください。
  - ▶ バッテリーを密閉空間で保管してください。
  - ▶ バッテリーはシユラブ剪定鉋とは別に保管してください。
  - ▶ バッテリーを充電器内で保管する場合は、電源プラグを抜き、充電状態を 40 % から 60 % の(緑色の LED が 2 個点灯する)状態にしてください。
  - ▶ バッテリーを規定の温度範囲内で保管する、■ 19.6。

## 4.11.3 充電器

## ▲ 警告

- 子供は、充電器の危険の認識や評価ができません。子供は重傷を負うか、死亡するおそれがあります。
  - ▶ 電源プラグを壁コンセントから抜き取ります。
  - ▶ 充電器は子供の手の届かぬところに保管してください。
- 充電器は、すべての周囲条件に対して保護されているわけではありません。特定の周囲条件にさらすと、充電器が損傷するおそれがあります。
  - ▶ 電源プラグを壁コンセントから抜き取ります。
  - ▶ 充電器が高温になっている場合は、充電器が冷めるまで放置してください。
  - ▶ 充電器は、清潔な乾燥した場所に保管してください。
  - ▶ 充電器は、閉鎖空間で保管してください。
  - ▶ 充電器は、規定の温度範囲を超える環境下で保管しないでください、■ 19.6。



- 充電器を運搬したり、吊り下げたりするために電源ケーブルを使用しないでください。電源ケーブルと充電器が損傷するおそれがあります。
  - ▶ 充電器は、ハウジング(本体)を確実につかんで保持してください。持ち上げやすいよう、充電器の背部には埋め込み式取っ手が設けられています。
  - ▶ 充電器は壁面マウントに掛けてください。

## 4.12 清掃、整備、修理

### ▲ 警告

- 清掃、整備、修理時にバッテリーを取り付けたままにしておくと、ガーデンバリカンが偶発的に始動するおそれがあります。それにより重傷を負ったり、物的損害につながったりするおそれがあります。



- ▶ バッテリーを取り外します。

- 強力な洗浄剤、高圧洗浄機、先の尖った物体を使用して清掃すると、ガーデンバリカン、カッティングブレード、バッテリー、充電器が損傷することがあります。ガーデンバリカン、カッティングブレード、バッテリー、充電器を適切に清掃しないと、コンポーネントが正常に作動しなくなるか、安全装置が作動しなくなるおそれがあります。それにより重傷を負うことがあります。

- ▶ ガーデンバリカン、カッティングブレード、バッテリー、充電器は、本取扱説明書に従って清掃してください。
- ガーデンバリカン、カッティングブレード、バッテリー、充電器を適切に整備しないと、コンポーネントが正常に作動しなくなるか、安全装置が作動しなくなるおそれがあります。重傷や致命傷を負う危険があります。
  - ▶ ガーデンバリカン、バッテリー、充電器には整備や修理を試みないでください。
  - ▶ ガーデンバリカン、バッテリー、充電器に整備や修理が必要になったときは、STIHL サービス店にサポートを依頼してください。
  - ▶ カッティングブレードは本取扱説明書に従って整備してください。
- カッティングブレードの清掃や整備中に、鋭利な刃先でケガをする場合があります。それにより負傷するおそれがあります。
  - ▶ 耐切創手袋を着用してください。

## 5 ガーデンバリカンの使用準備

### 5.1 ガーデンバリカンの使用準備

次の手順に従ってから作業を開始してください。

- ▶ 以下の部品が安全な状態になっているか確認します。
  - ガーデンバリカン、 4.6.1。
  - カッティングブレード、 4.6.2。
  - バッテリー、 4.6.3。
  - 充電器、 4.6.4。
- ▶ バッテリーを点検します、 10.2。
- ▶ バッテリーを完全に充電します、 6.2。
- ▶ ガーデンバリカンを掃除します、 15.1。
- ▶ 操作部を点検します、 10.1。
- ▶ 上記の作業を行うことができない場合は、ガーデンバリカンを使用しないでください。STIHL サービス店に連絡してください。

## 6 バッテリーの充電、LED

### 6.1 充電器の壁面取り付け

充電器は壁面に取り付けることができます。

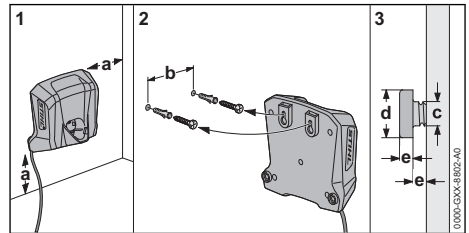

- ▶ 充電器を壁面に取り付けるときは、以下の点を確認してください：

- 適切な固定部品を使用している。
  - 充電器が水平になっている。
- 以下の寸法を遵守してください：
- a = 少なくとも 100 mm
  - b = 54 mm
  - c = 4.5 mm
  - d = 9 mm
  - e = 2.5 mm

### 6.2 バッテリーの充電

充電時間は、バッテリーの温度や周囲温度などの様々な要因によって変化します。充電効率が最適化されるよう、推奨されている温度範囲を遵守してください、 19.7。実際の充電時間は、規定の充電時間とは異なる場合があります。充電時間については、右記を参照してください -

[www.stihl.com/charging-times](http://www.stihl.com/charging-times)。

充電は、電源プラグを壁コンセントに差し込み、バッテリーを充電器に挿入すると自動的に開始されます。バッテリーが完全に充電されると、充電器は自動的にオフになります。

充電中は、バッテリーと充電器の温度が上昇します。

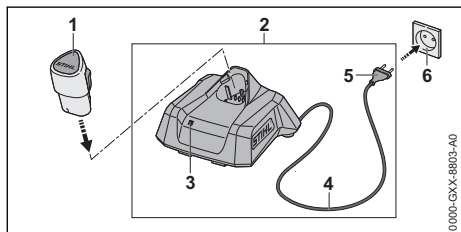

- ▶ 電源プラグ (5) を近くの壁コンセント (6) に差し込みます。
- ▶ 充電器 (2) が自己テストを実行します。LED (3) が約 1 秒間緑色で点灯した後、約 1 秒間赤色で点灯します。
- ▶ 電源ケーブル (4) を取り付けます。
- ▶ バッテリー (1) を充電器 (2) のガイドに差し込み、止まるまで押し込みます。
- ▶ LED (3) が緑色で点灯または点滅します。バッテリー (2) が充電されます。
- ▶ LED (3) が消灯したときは、バッテリー (1) は完全に充電されており、充電器 (2) から取り外すことができます。
- ▶ 充電器 (2) を使用しないときは、電源プラグ (5) を壁コンセント (6) から外します。

### 6.3 充電状態の表示

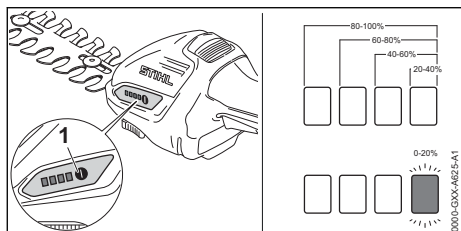

- ▶ バッテリーを挿入します。
- ▶ ボタン (1) を押します。
- ▶ LED が約 5 秒間緑色で点灯し、充電状態が表示されます。
- ▶ 右側の LED が緑色で点滅した場合：バッテリーを充電してください。

### 6.4 ガーデンバリカンの LED

LED は、充電状態または故障を表示します。LED は、緑色または赤色で点灯/点滅します。

LED が緑色で点灯または点滅しているときは、充電状態が表示されています。

▶ LED が赤色で点灯または点滅した場合：トラブルシューティング、18.1。

ガーデンバリカンまたはバッテリーが故障しています。

### 6.5 充電器の LED

LED は、充電器の作動状態や不具合を表示します。LED は、緑色または赤色で点灯するか、点滅します。

LED が緑色で点灯しているときは、バッテリーは充電中です。

▶ LED が赤色で点灯または点滅している場合：トラブルシューティング 18.2。

充電器またはバッテリーに異常が生じています。

## 7 ガーデンバリカンの組み立て

### 7.1 カuttingブレードの取り付けと取り外し

#### 7.1.1 ミニトリマーまたは芝生カッターの取り付け

ミニトリマーと芝生カッターは、同じ方法でガーデンバリカンに取り付けることができます。

▶ ガーデンバリカンの電源を切り、バッテリーを取り外します。

▶ Cuttingブレードを完全に覆うようにブレード鞘を取り付けます。

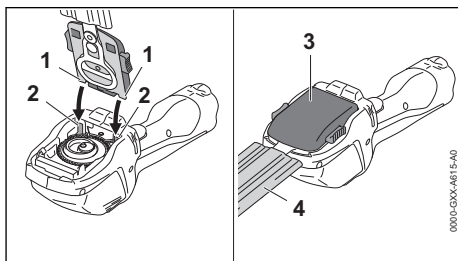

- ▶ ミニトリマー (3) または芝生カッター (3) の突起 (1) をガイド (2) にはめ込みます。

- ▶ ミニトリマー (3) または芝生カッター (3) を下方向に回転させ、所定の位置に押し込みます。  
かみ合うと、ミニトリマー (3) または芝生カッター (3) からカチッという音が聞こえます。
- ▶ ブレード鞘 (4) を取り外します。

### 7.1.2 ミニトリマーまたは芝生カッターの取り外し

ミニトリマーと芝生カッターは、同じ方法で取り外すことができます。

- ▶ ガーデンバリカンの電源を切り、バッテリーを取り外します。
- ▶ カuttingブレードを完全に覆うようにブレード鞘を取り付けます。

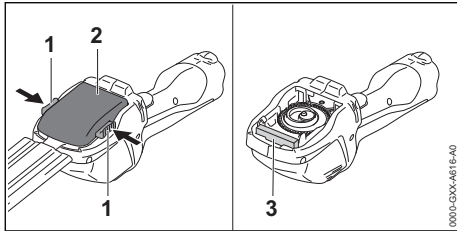

- ▶ 両方のロックレバー (1) を押します。ミニトリマー (2) または芝生カッター (2) のロックが解除されます。
- ▶ ミニトリマー (2) または芝生カッター (2) を取り外します。

フォームシール (3) は操作中の汚染からギアボックスを保護します。このシール (3) はガーデンバリカンと一体化されているため、取り外すことはできません。

## 8 バッテリーの取り外しと取り付け

### 8.1 バッテリーの取り付け

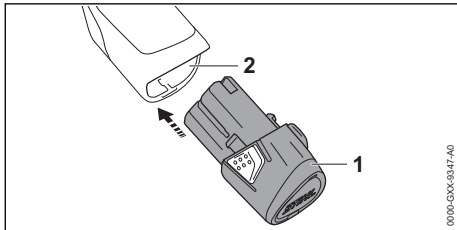

- ▶ バッテリー (1) をバッテリーコンパートメント (2) に止まるまで押し込みます。バッテリー (1) が定位置にはまると、カチッという音がします。

### 8.2 バッテリーの取り外し

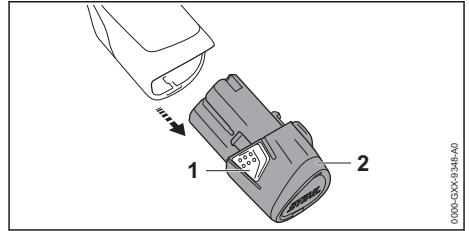

- ▶ 両方のロックフック (1) を押します。ロックが解除され、バッテリー (2) の取り外しが可能になります。

## 9 ガーデンバリカンのオン/オフ切り替え

### 9.1 電源を入れる

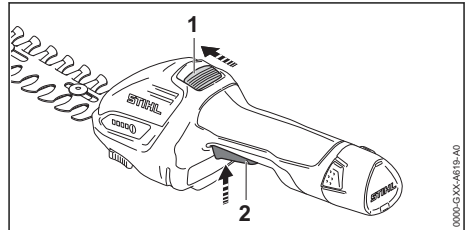

- ▶ 親指でリリーススライド (1) をカuttingブレードの方向に押しのまま保持します。
- ▶ トリガー (2) を人差し指で引き、そのまま保持します。  
この状態でリリーススライド (1) を放すことができます。モーターが加速し、カuttingブレードが作動します。

### 9.2 電源を切る

- ▶ トリガーとリリーススライドを放します。
- ▶ カuttingブレードが約 1 秒後に完全に停止するまで待ちます。
- ▶ カuttingブレードが約 1 秒が経過した後も作動し続ける場合：バッテリーを取り外し、STIHL サービス店にご連絡ください。ガーデンバリカンが故障しています。

## 10 ガーデンバリカンとバッテリーの点検

### 10.1 操作部の点検

リリーススライドとトリガー

- ▶ バッテリーを取り外します。
- ▶ リリーススライドを操作せずにトリガーレバーを引いてみます。

- ▶ トリガーを引くことができる場合：ガーデンバリカンを使用しないでください。STIHL サービス店に連絡してください。リリーススライドが故障しています。
- ▶ 親指でリリーススライドをカッティングブレードの方向に押ししたまま保持します。
- ▶ トリガーを引きます。
- ▶ トリガーとリリーススライドを放します。
- ▶ トリガーまたはリリーススライドが円滑に動かないか、アイドル位置に戻らない場合：ガーデンバリカンを使用しないでください。STIHL サービス店に連絡してください。トリガーまたはリリーススライドが故障しています。

### ガーデンバリカンのスイッチを入れる

- ▶ バッテリーを取り付けます。
- ▶ 親指でリリーススライドをカッティングブレードの方向に押ししたまま保持します。
- ▶ トリガーを引き、そのまま保持します。カッティングブレードが作動します。
- ▶ トリガーを放します。カッティングブレードが約 1 秒後に停止します。
- ▶ カッティングブレードが 1 秒が経過した後も作動し続ける場合：バッテリーを取り外し、STIHL サービス店にご連絡ください。ガーデンバリカンが故障しています。

## 10.2 バッテリーのテスト

- ▶ バッテリーを取り付けます。
- ▶ ガーデンバリカンのボタンを押します。LED が点灯または点滅します。
- ▶ LED が点灯または点滅しない場合：ガーデンバリカンまたはバッテリーを使用しないでください。STIHL サービス店にサポートを依頼してください。ガーデンバリカンまたはバッテリーが故障しています。

## 11 ガーデンバリカンの操作

### 11.1 ガーデンバリカンの保持と操作

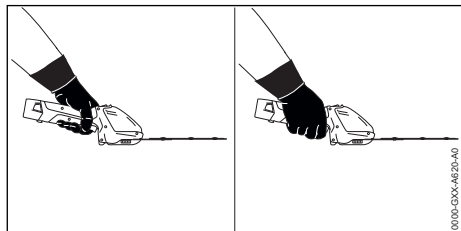

- ▶ 片方の手でコントロールハンドルを握り、ガーデンバリカンを保持します - ハンドルに親指をかけてください。

- ▶ 空いている方は手は、カッティングブレードから離してください。

### 11.2 低木の切斷

- ▶ ミニトリマーを取り付けます。
- ▶ 最初に剪定ばさみ、ヘッジトリマー、チェーンソーで太い枝を切り落とします。

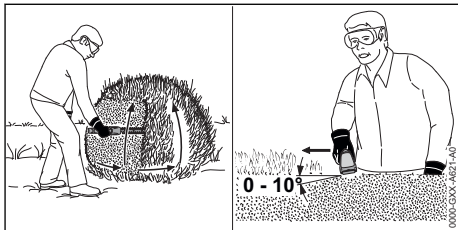

- ▶ 切り揃えながら、ガーデンバリカンを上方向に弧を描くように振ります。
- ▶ 切斷を行わずにガーデンバリカンを下げます。
- ▶ 制御しながらゆっくりと前進します。
- ▶ 切り揃えながら、ガーデンバリカンを再び上方向に弧を描くように振ります。
- ▶ 低木の反対側を同様の方法で切り揃えます。
- ▶ カッティングブレードが低木の上面に対して  $0^{\circ} \sim 10^{\circ}$  の角度になるよう保持します。
- ▶ 切り揃えながら、ガーデンバリカンを水平に弧を描くように振ります。
- ▶ 切斷性能が低下した場合は、カッティングブレードを目立せます。

性能が完全に引き出されるよう、推奨温度範囲を遵守してください、 19.7。

### 11.3 芝草の切斷

- ▶ 芝生カッターを取り付けます。

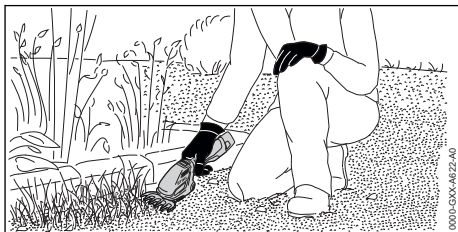

- ▶ 草を刈りながらガーデンバリカンを必要な高さで保持します。

性能が完全に引き出されるよう、推奨温度範囲を遵守してください、 19.7。

## 12 作業後

### 12.1 作業後

- ▶ ガーデンバリカンのスイッチをオフにして、バッテリーを取り外してください。

- ▶ ガーデンバリカンが濡れている場合：ガーデンバリカンを乾かしてください。
- ▶ バッテリーが濡れているか湿っている場合：バッテリーを乾かしてください、 19.7。
- ▶ バッテリーが濡れている場合：バッテリーを乾かしてください。
- ▶ ガーデンバリカンを清掃してください。
- ▶ カuttingブレードを清掃してください。
- ▶ ブレード鞘をCuttingブレードの上にスライドさせるか倒して、Cuttingブレードが完全に覆われるようにしてください。
- ▶ バッテリーを清掃してください。

## 13 運搬

### 13.1 ガーデンバリカンの運搬

- ▶ ガーデンバリカンの電源を切り、バッテリーを取り外します。
- ▶ Cuttingブレードを完全に覆うようにブレード鞘を取り付けます。

#### ガーデンバリカンの運搬

- ▶ ガーデンバリカンは片手でコントロールハンドルを持って運搬してください。

#### ガーデンバリカンの車両輸送

- ▶ ガーデンバリカンは同梱されていたバッグを使用して輸送してください。
- ▶ 転倒したり、ずれたりしないようバッグを固定してください。
- ▶ ガーデンバリカンにバッグが同梱されていない場合は：転倒したり、ずれたりしないようガーデンバリカンを固定してください。

### 13.2 バッテリーの運搬

- ▶ ガーデンバリカンの電源を切り、バッテリーを取り外します。
- ▶ バッテリーが安全な状態にあるか確認します。
- ▶ バッテリーは付属するバッグに入れて梱包してください。
- ▶ バッグが付属していない場合は、バッテリーを内部で固定可能なパッケージに入れて梱包してください。
- ▶ パッケージが動かないよう固定してください。

バッテリーには危険物輸送規則が適用されます。本バッテリーは UN 3480 (リチウムイオンバッテリー)として分類されており、国連試験基準マニユアル、パート III、サブセクション 38.3 に従って試験済みです。

輸送時の規制については、右記を参照してください：[www.stihl.com/safety-data-sheets](http://www.stihl.com/safety-data-sheets)。

### 13.3 充電器の運搬

- ▶ 壁コンセントから電源プラグを抜きます。
- ▶ バッテリーを取り外します。

- ▶ 電源ケーブルを巻き上げ、充電器に固定します。
- ▶ 充電器の車両輸送：
  - ▶ 充電器は同梱されていたバッグに入れて輸送してください。
  - ▶ 倒れたり、ずれたりしないようバッグを固定します。
  - ▶ 充電器にバッグが同梱されていない場合：倒れたり、ずれたりしないよう充電器を固定してください。

## 14 保管

### 14.1 ガーデンバリカンの保管

- ▶ ガーデンバリカンの電源を切り、バッテリーを取り外します。
- ▶ Cuttingブレードを完全に覆うようにブレード鞘を取り付けます。
- ▶ ガーデンバリカンを保管するときは、以下の点を守ってください：
  - ガーデンバリカンを子供の手が届かない場所に保管する。
  - ガーデンバリカンを清潔かつ乾燥した状態にしておく。

### 14.2 バッテリーの保管

STIHL 社では、40% ~ 60%の充電状態(緑色 LED が 2 個する点灯する状態)で保管することをお勧めしています。

- ▶ バッテリーは、次の条件を満たすように保管してください：
  - バッテリーに子供の手が届かない。
  - バッテリーが清潔かつ乾燥した状態になっている。
  - バッテリーを密閉空間で保管する。
  - バッテリーは、シユラブ錠とは別に収納されています。
  - バッテリーを充電器内で保管する場合は、電源プラグを抜き、充電状態を 40% から 60% の(緑色の LED が 2 個点灯する)状態にしてください。
  - バッテリーを規定の温度範囲内で保管する、 19.6。

#### 注記

- 本取扱説明書に従って保管しないと、バッテリーが過放電し、修理不能になるおそれがあります。
  - ▶ 放電したバッテリーは、充電してから保管してください。STIHL 社では、40% ~ 60%の充電状態(緑色 LED が 2 個する点灯する状態)で保管することをお勧めしています。
  - ▶ バッテリーはシユラブ剪定錠とは別に保管してください。

### 14.3 充電器の保管

- ▶ 電源から電源プラグを抜きます。

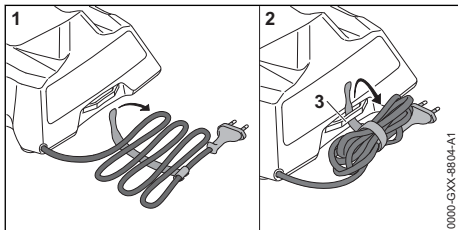

- ▶ 電源ケーブルを巻き上げ、充電器に固定します。
- ▶ 充電器を保管するときは、以下の点を遵守してください：
  - 充電器を子供の手の届かない場所に保管する。
  - 充電器を清潔で乾いた状態に保つ。
  - 充電器を密閉された場所に保管する。
  - 充電器を電源ケーブルや電源ケーブルホルダー (3) で吊り下げない。
  - 充電器を規定の温度範囲を超える環境下で保管しない、☑ 19.6。

## 15 清掃

### 15.1 ガーデンバリカンの清掃

- ▶ ガーデンバリカンの電源を切り、バッテリーを取り外します。
- ▶ 濡らせた布または STIHL 樹脂溶剤でガーデンバリカンを掃除します。
- ▶ 通気口を塗装用のはけで掃除します。
- ▶ バッテリーコンパートメントから異物を取り除き、濡らせた布でバッテリーコンパートメントを掃除します。
- ▶ バッテリーコンパートメントの電気接点を塗装用のはけが柔らかいブラシで掃除します。

### 15.2 カuttingブレードの清掃

- ▶ ガーデンバリカンの電源を切り、バッテリーを取り外します。
- ▶ ブレードの両面に STIHL 樹脂溶剤を吹き付けます。
- ▶ バッテリーを取り付けます。
- ▶ ガーデンバリカンを 5 秒間作動させます。Cuttingブレードが作動します。STIHL 樹脂溶剤が均等に塗布されます。

### 15.3 バッテリーの清掃

- ▶ バッテリーを、濡らせた布で拭きます。

### 15.4 充電器の清掃

- ▶ 電源から電源プラグを抜きます。
- ▶ 充電器を濡らせた布で拭き、清掃します。

- ▶ 充電器の電気接点を塗装用のはけまたは柔らかいブラシで掃除します。

## 16 整備

### 16.1 カuttingブレードの目立て

#### ミニトリマー

STIHL 社では、Cuttingブレードの目立てを STIHL サービス店に依頼されることをお勧めしています。

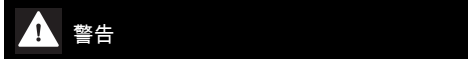

#### 警告

- ▶ Cuttingブレードの歯は非常に鋭利です。切傷を負う危険性があります。
  - ▶ 丈夫な素材の手袋を着用してください。
- ▶ ガーデンバリカンの電源を切り、バッテリーを取り外します。
- ▶ ミニトリマーを取り外します、☑ 7.1.2。

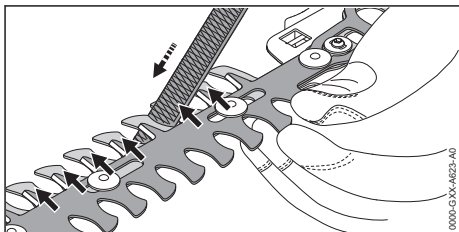

- ▶ Cuttingブレードを動かし、刃先に手が届きやすい位置に合わせます。
- ▶ クロスカット平ヤスリを使用し、上側ブレードの各刃先を目立てします。ヤスリは前方ストロークのみで目立てをします。所定の目立て角度を維持してください☑ 19.2。
- ▶ ミニトリマーを裏返します。
- ▶ 残りの刃先を目立てします。
- ▶ 濡らせた布で切削粉を取り除きます。
- ▶ ブレードの両面に STIHL 樹脂溶剤を吹き付けます。
- ▶ ミニトリマーを取り付けます、☑ 7.1.1。
- ▶ ガーデンバリカンを 5 秒間作動させます。Cuttingブレードが作動します。STIHL 樹脂溶剤が均等に塗布されます。
- ▶ ご不明な点があれば、STIHL サービス店にサポートを依頼してください。

#### 芝生カッター

STIHL 社では、Cuttingブレードの目立てを STIHL サービス店に依頼されることをお勧めしています。



## 警告

- カuttingブレードの歯は非常に鋭利です。切傷を負う危険性があります。
  - ▶ 丈夫な素材の手袋を着用してください。
- ▶ ガーデンバリカンの電源を切り、バッテリーを取り外します。
- ▶ 芝生カッターを取り外します、 7.1.2。

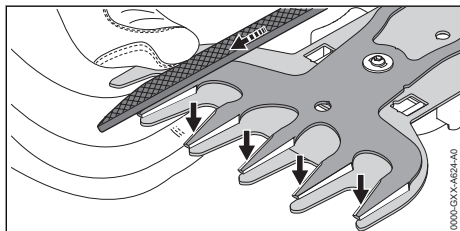

- ▶ 刃先の片側が目立てしやすくなるよう、上側カuttingブレードを一方向へ完全に押し込みます。
- ▶ クロスカット平ヤスリを使用し、上側ブレードの各刃先を目立てします。ヤスリは前方ストロークのみで目立てをします。所定の目立て角度を維持してください 19.2。
- ▶ 刃先の反対側が目立てしやすくなるよう、上側カuttingブレードを反対方向へ完全に押し込みます。
- ▶ 残りの刃先を目立てします。
- ▶ 湿らせた布で切削粉を取り除きます。

## 18 トラブルシューティング

## 18.1 ガーデンバリカンまたはバッテリーのトラブルシューティング

障害	ガーデンバリカンのLED	原因	対策
スイッチをオンにした際にガーデンバリカンが起動しない。	1つのLEDが緑色で点滅する。	バッテリーの充電レベルが低すぎます。	▶ バッテリーを充電してください。
	1つのLEDが赤色に点灯する。	バッテリーの温度が高すぎるか低すぎます。	▶ バッテリーを取り外してください。 ▶ バッテリーを冷ますか温めてください。
	3つのLEDが赤色で点滅する。	ガーデンバリカン内部に障害があります。	▶ バッテリーを取り外して、再度取り付けてください。 ▶ ガーデンバリカンのスイッチをオンにしてください。 ▶ 引き続き3つのLEDが赤色で点滅する場合は、ガーデンバリカンの使用を中止して、STIHL サービス店までご来店ください。
	3つのLEDが赤色に点灯する。	ガーデンバリカンの温度が高すぎます。	▶ バッテリーを取り外してください。 ▶ ガーデンバリカンを冷ましてください。
	4つのLEDが赤色で点滅する。	バッテリー内部に障害があります。	▶ バッテリーを取り外してください。 ▶ バッテリーコンパートメントの電気接点を清掃してください。

- ▶ ブレードの両面に STIHL 樹脂溶剤を吹き付けます。
- ▶ 芝生カッターを取り付けます、 7.1.1。
- ▶ ガーデンバリカンを5秒間作動させます。カuttingブレードが作動します。STIHL 樹脂溶剤が均等に塗布されます。
- ▶ ご不明な点があれば：STIHL サービス店にサポートを依頼してください。

## 17 修理

## 17.1 ガーデンバリカン、バッテリー、充電器の修理

使用者がガーデンバリカン、カuttingブレード、バッテリー、充電器を修理することはできません。

- ▶ ガーデンバリカンが損傷した場合：ガーデンバリカンを使用しないでください。STIHL サービス店に連絡してください。
- ▶ カuttingブレードが損傷した場合：カuttingブレードを交換してください。
- ▶ バッテリーに不具合が生じるか、損傷した場合：バッテリーを交換してください。
- ▶ 充電器が故障するか、損傷した場合：充電器を交換してください。
- ▶ 電源ケーブルに不具合や損傷が生じた場合：充電器を使用しないでください。STIHL サービス店で電源ケーブルを交換してもらってください。

障害	ガーデンバリカンのLED	原因	対策
			<ul style="list-style-type: none"> <li>▶ バッテリーを取り付けてください。</li> <li>▶ ガーデンバリカンのスイッチをオンにしてください。</li> <li>▶ 引き続き4つのLEDが赤色で点滅する場合：バッテリーの使用を中止して、STIHL サービス店までご来店ください。</li> </ul>
		ガーデンバリカンとバッテリー間の電気接続が遮断されています。	<ul style="list-style-type: none"> <li>▶ バッテリーを取り外してください。</li> <li>▶ バッテリーコンパートメントの電気接点を清掃してください。</li> <li>▶ バッテリーを取り付けてください。</li> </ul>
		ガーデンバリカンまたはバッテリーが濡れています。	▶ ガーデンバリカンまたはバッテリーを乾かしてください、☑ 19.7。
		カッティングブレードが動きにくくなっています。	<ul style="list-style-type: none"> <li>▶ カッティングブレードの両面に STIHL 樹脂溶剤を吹き付けてください。</li> <li>▶ その後もスイッチをオンにした際にガーデンバリカンが起動しない場合：ガーデンバリカンの使用を中止して、STIHL サービス店までご来店ください。</li> </ul>
ガーデンバリカンが動作中に停止する。	3つのLEDが赤色に点灯する。	ガーデンバリカンの温度が高すぎます。	<ul style="list-style-type: none"> <li>▶ バッテリーを取り外してください。</li> <li>▶ ガーデンバリカンを冷ましてください。</li> </ul>
		電気的な障害があります。	<ul style="list-style-type: none"> <li>▶ バッテリーを取り外して、再度取り付けてください。</li> <li>▶ ガーデンバリカンのスイッチをオンにしてください。</li> </ul>
ガーデンバリカンの切断性能が低下している。	1つのLEDが緑色で点滅する。	バッテリーの充電レベルが低すぎます。	▶ バッテリーを充電してください。
		カッティングブレードが動きにくくなっています。	▶ カッティングブレードの両面に STIHL 樹脂溶剤を吹き付けてください。
ガーデンバリカンの動作時間が短すぎる。		バッテリーがフル充電されていません。	▶ バッテリーをフル充電してください。
		バッテリーの耐用年数を超過しています。	▶ バッテリーを交換してください。

## 18.2 充電器のトラブルシューティング

不具合	充電器のLED	原因	処置
バッテリーが充電されない。	1個のLEDが赤色で点灯。	バッテリーの温度が高過ぎるか、低過ぎます。	▶ バッテリーを充電器に差し込んでおきます。許容温度範囲に達すると、すぐに充電が自動的に開始されます。
	LEDが赤色で点滅。	充電器とバッテリー間に電気的な接触がない。	<ul style="list-style-type: none"> <li>▶ バッテリーを取り外します。</li> <li>▶ 充電器の電気接点を掃除します。</li> <li>▶ バッテリーを挿入します。</li> </ul>
		充電器に異常が生じている。	▶ 充電器を使用しないでください。STIHL サービス店にサポートを依頼してください。
		バッテリーが故障している。	▶ バッテリーを使用しないでください。STIHL サービス店にお問い合わせください。



不具合	充電器の LED	原因	処置
充電器が自己テストを実行しない。	LED が約 1 秒間緑色で点灯した後、約 1 秒間赤色で点灯。	充電器との電気的な接触がしばらく中断された。	<ul style="list-style-type: none"> <li>▶ 電源から電源プラグを抜きます。</li> <li>▶ 1 分間待ちます。</li> <li>▶ 電源プラグを壁コンセントに挿入します。</li> </ul>

## 19 技術仕様

### 19.1 STIHL HSA 26 ガーデンバリカン

- 承認されたバッテリー：STIHL AS
- 重量(バッテリーを除く)：
  - ミニトリマー装着時：0.8 kg
  - 芝生カッター装着時：0.7 kg

バッテリー寿命については、[www.stihl.com/battery-life](http://www.stihl.com/battery-life) をご覧ください。

### 19.2 ミニトリマーおよび芝生カッター

#### ミニトリマー

- 最大開口幅：8 mm
- 歯間スペース：19 mm
- ブレード長：200 mm
- 目立て角度：30°

#### 芝生カッター

- 歯間スペース：16 mm
- 刈幅：120 mm
- 目立て角度：35°

### 19.3 STIHL AS バッテリー

- バッテリー技術：リチウムイオン
- 電圧：10.8 V
- 容量(Ah)：定格ラベルを参照
- エネルギー含有量(Wh)：定格ラベルを参照
- 重量(kg)：定格ラベルを参照

### 19.4 STIHL AL 1 充電器

- 定格電圧：銘板を参照
- 周波数：銘板を参照
- 定格電力：銘板を参照
- 充電電流：銘板を参照
- STIHL AS バッテリーの最大エネルギー含有量：12.5 Ah

充電所要時間については、右記を参照してください - [www.stihl.com/charging-times](http://www.stihl.com/charging-times)

### 19.5 延長ケーブル

延長ケーブルを使用するときは、ケーブル(導体)の断面積が以下の最低要件 - 延長ケーブルの線間電圧と長さによって異なる - を満たす必要があります：

定格ラベルに記載されている定格電圧が 220V から 240V までの場合：

- 20 m までのケーブル長：AWG 15 / 1.5 mm<sup>2</sup>
- 20 m から 50 m までのケーブル長：AWG 13 / 2.5 mm<sup>2</sup>

定格ラベルに記載されている定格電圧が 100V から 127V までの場合：

- 10 m までのケーブル長：AWG 14 / 2.0 mm<sup>2</sup>
- 10 m から 30 m までのケーブル長：AWG 12 / 3.5 mm<sup>2</sup>

### 19.6 温度限界



#### 警告

- バッテリーは、すべての周囲条件に対して保護されているわけではありません。特定の周囲条件にさらされると、バッテリーは発火するか、爆発するおそれがあります。それにより重傷を負ったり、物的損害につながったりするおそれがあります。
  - ▶ -20 °C 以下や +50 °C 以上ではバッテリーを充電しないでください。
  - ▶ -20 °C 以下や +50 °C 以上ではガーデンバリカン、バッテリー、充電器を使用しないでください。
  - ▶ -20 °C 以下や +70 °C 以上ではガーデンバリカン、バッテリー、充電器を保管しないでください。

### 19.7 推奨温度範囲

ガーデンバリカン、バッテリーおよび充電器の性能を最適に保つために、以下の温度範囲を守ってください：

- 充電：+5 °C ~ +40 °C
- 使用：-10 °C ~ +40 °C
- 保管：-20 °C ~ +50 °C

バッテリーを推奨温度範囲外で充電したり、使用したり、保管したりすると、性能が低下することがあります。

バッテリーが濡れていたり、湿ったりしている場合は、+15 °C ~ +50 °C、並びに湿度 70 % 未満で 48 時間以上乾燥させてください。湿度が高ければ乾燥時間が長くなる場合があります。

## 19.8 音圧・音響・振動レベル

騒音の音圧レベルの K 値は、2 dB(A) です。騒音の音響出力レベルの K 値は、2 dB(A) です。振動レベルの K 値は、2 m/s<sup>2</sup> です。

### HSA 26

- EN 62841-4-2 に準拠して測定した音圧レベル L<sub>pA</sub> : 69 dB(A)
- EN 62841-4-2 に準拠して測定した音響出力レベル L<sub>WA</sub> : 80 dB(A)
- EN 62841-4-2 に準拠して測定した振動レベル a<sub>hV</sub> : 1 m/s<sup>2</sup>

上記の振動値は標準化された試験方法に従って測定されており、電動パワーツールを比較するための基準として使用することができます。用途の種類によっては、実際に発生する振動レベルは上記の値とは異なる場合があります。上記の振動レベルは、振動応力を当初に推測するために使用することができます。実際に受ける振動応力は、推定する必要があります。推定時には、電動パワーツールのスイッチがオフの時間や、スイッチがオンでも無負荷で運転されている時間も考慮に入れることができます。

事業者向けの振動に関する指令 2002/44/EC の遵守に関しては、[www.stihl.com/vib](http://www.stihl.com/vib) をご覧ください。

## 19.9 REACH

REACH は EC の規定で、化学物質 (Chemical substances) の登録 (Registration)、評価 (Evaluation)、認可 (Authorisation) 規制を意味します。

REACH 規定の遵守に関する詳細については、[www.stihl.com/reach](http://www.stihl.com/reach) をご覧ください。

## 20 スペアパーツおよびアクセサリ

### 20.1 スペアパーツおよびアクセサリ

**STIHL** これらの記号は、STIHL 純正のスペアパーツと STIHL 純正のアクセサリに付けられています。

STIHL 社では、STIHL 純正の交換部品とアクセサリの使用をお勧めしています。

STIHL 社は市場に出回っている商品を継続的に調査しておりますが、他社製スペアパーツとアクセサリの信頼性、安全性、適性を判断することはできません。そのため、STIHL 社はそうした部品の使用を許可しておりません。

STIHL 純正の交換部品と STIHL 純正のアクセサリは、STIHL サービス店から入手することができます。

## 21 廃棄

### 21.1 ガーデンバリカン、バッテリー、充電器の廃棄

廃棄に関する情報については、最寄りの行政機関または STIHL サービス店へお問い合わせください。

不適切な廃棄は、健康被害や環境汚染の原因になるおそれがあります。

- ▶ 現地の規制に従い、パッケージを含む STIHL 製品を適切な回収場所へ持ち込み、リサイクルしてください。
- ▶ 家庭ごみと共に廃棄しないでください。

## 22 EC 適合証明書

### 22.1 STIHL HSA 26 ガーデンバリカン

ANDREAS STIHL AG & Co. KG  
Badstraße 115  
D-71336 Waiblingen

Germany (ドイツ)

は、独占的な責任下で下記の製品が

- 製品名：ミニトリマーおよび芝生カッター付き バッテリーガーデンバリカン
- メーカー：STIHL
- 型式：HSA 26
- シリーズ番号：HA03

指令 2011/65/EU、2006/42/EC、2014/30/EU、および 2000/14/EC の関連条項に適合しており、製造の時点で有効であった次の規格のバージョンに準拠して開発および製造されたことを保証いたします：EN 55014-1、EN 55014-2、EN 62841-1、EN 62841-4-2、EN 60335-1、EN 50636-2-94 および EN 62233。

適合性評価手順は、指令 2000/14/EC、付録 V に基づいています。

- 音響出力レベル測定値：80 dB(A)
- 音響出力レベル保証値：82 dB(A)

技術資料の保管場所：ANDREAS STIHL AG & Co. KG.

製造年、製造国、機械番号は、ガーデンバリカンに表示されています。

2021 年 7 月 15 日、Waiblingen にて発行

ANDREAS STIHL AG & Co. KG



代理人

Dr. Jürgen Hoffmann, Director Product  
Certification & Regulatory Affairs(製品認証&規制  
担当ディレクター)

## 23 UKCA 適合宣言

### 23.1 STIHL HSA 26 ガーデンバリカン



ANDREAS STIHL AG & Co. KG  
Badstraße 115  
D-71336 Waiblingen

Germany (ドイツ)

は、独占的な責任下で下記の製品が

- 製品名: ミニトリマーおよび芝生カッター付き  
バッテリーガーデンバリカン
- メーカー: STIHL
- 型式: HSA 26
- シリーズ番号: HA03

英国の規制-電気・電子機器に含まれる特定有害物質の使用制限規制 2012、機械類の供給(安全)規制 2008、電磁互換性規制 2016、屋外で使用する機器の環境内の騒音発生規制 2001 - の関連条項に準拠し、製造日に有効であった以下の基準の版に従って開発/製造されました: EN 55014-1、EN 55014-2、EN 62841-1、EN 62841-4-2、EN 60335-1、EN 50636-2-94 および EN 62233。

適合性評価手順は、英国の規制-屋外で使用する機器の環境内の騒音発生規制 2001、付則 8 - に基づいています。

- 音響出力レベル測定値: 80 dB(A)
- 音響出力レベル保証値: 82 dB(A)

技術資料の保管場所: ANDREAS STIHL AG & Co. KG Produktzulassung

製造年、製造国、および機械番号は、ガーデンバリカンに表示されています。

2021年7月15日、Waiblingenにて発行

ANDREAS STIHL AG &amp; Co. KG



代理人

Dr. Jürgen Hoffmann, Director Product  
Certification & Regulatory Affairs(製品認証&規制  
担当ディレクター)

## 24 パワーツールの安全上の一般的な警告事項

### 24.1 はじめに

この章は、手持型モーター駆動電動工具の欧州標準 IEC 62841 に規定されている、策定済みの一般的な安全上の注意事項を複製したものです。

STIHL 社にはこうした注意事項を発行する義務があります。

「電気的な安全」に記載されている、感電を防ぐための安全上の注意事項と警告は、STIHL バッテリーツールには適用されません。



警告

- この電動パワーツールに付属する安全上の注意事項、取扱説明書、図、技術仕様にはすべて目を通してください。安全に関する警告事項や指示に従わないと、感電、火災、重傷の原因になることがあります。後日参照するために、警告と指示が記載された書類をすべて保管してください。

警告中の「電動パワーツール」という語は、主電源により駆動される(コード接続)パワーツールまたはバッテリーにより駆動される(コードレス)パワーツールを指します。

### 24.2 作業エリアの安全

- a) 作業エリアは清潔な状態で維持し、常に十分な明るさを確保してください。雑然としているか、明るさが十分でない作業エリアは、事故を招きます。
- b) 可燃性の液体、ガス、または粉塵が存在する、爆発が起きやすい環境下では、電動パワーツールを使用しないでください。電動パワーツールは火花を発生し、粉塵やガスが引火することがあります。
- c) 電動パワーツールの使用時は、子供や第三者を近付けないでください。気が散って、電動パワーツールを制御できなくなることがあります。

### 24.3 電気的な安全

- a) 電動パワーツールの電源プラグは、コンセントと適合している必要があります。電源プラグにはいかなる改造も行わないでください。接地された電動パワーツールにはアダプタープラグを使用しないでください。改造されて

- いないプラグを適合するコンセントに使用すると、感電の危険が低減されます。
- b) パイプ、ヒーター、オープン、冷蔵庫等の接地された面に身体の一部を接触させないでください。身体が接地されると、感電が生じる危険が増します。
- c) 電動パワーツールは、雨や水分にさらさないでください。電動パワーツールに水が入ると、感電の危険が増します。
- d) 接続ケーブルを他の目的に使用しないでください。絶対に電源ケーブルを持って電動パワーツールを運搬したり、引っ張ったりしないでください。同様に、絶対に電源ケーブルを引いてプラグを外さないでください。電源ケーブルは高温、油分、鋭利な端部、可動部品に近付けないでください。電源ケーブルが損傷するか、絡まると、感電の危険が増します。
- e) 電動パワーツールを屋外で使用するときは、屋外用の延長ケーブルを使用してください。屋外用の延長ケーブルを使用すると、感電の危険が低くなります。
- f) やむを得ず電動パワーツールを湿った場所で使用しなければならない場合は、残留電流装置 (RCD) で保護された電源を使用してください。RCD を使用すると、感電の危険が低くなります。
- e) 不自然な姿勢は避けてください。常に適切な足場とバランスを維持してください。想定外の状況下で電動パワーツールを制御しやすくなります。
- f) 適切な衣服を着用してください。ゆったりとした衣服や装身具は身に付けしないでください。髪の毛と衣服を可動部品に近付けないでください。ゆったりした衣服、装身具、長髪は、可動部品に絡まるおそれがあります。
- g) 集塵機を設置できる場合は、適切に接続し、使用してください。集塵機を使用すると、粉塵に関連する危険を低減することができます。
- h) 電動パワーツールに完全に慣れていても、油断したり、安全規則を無視したりしないでください。不注意によって一瞬で重傷を負うおそれがあります。

## 24.4 作業者の安全

- a) 電動パワーツールを操作するときは、常に気を抜かず、作業に集中し、常識を働かせてください。疲れているときや、薬物、アルコール、または薬剤の影響下にあるときは、パワーツールを使用しないでください。電動パワーツールの操作中は、一瞬の不注意で重傷を負うおそれがあります。
- b) 作業者用保護装備を使用してください。必ず目のプロテクターを着用してください。使用する電動パワーツールと各作業に適した保護装備 (防塵マスク、耐滑安全靴、硬質ヘルメット、イヤープロテクター等) は、作業者が負傷する危険を低減します。
- c) 機械が偶発的に始動しないよう配慮してください。電動パワーツールのスイッチがオフになっているか確認してから主電源に接続したり、持ち上げたり、運搬したりしてください。オン/オフスイッチに指を載せるか、電動パワーツールのスイッチをオンにしたまま電動パワーツールを運搬すると、事故が起きるおそれがあります。
- d) 設定用の工具やレンチを取り外してから電動パワーツールの電源を入れてください。工具やスパナを電動パワーツールの回転部品に取り付けたままにしておくと、負傷事故が起きるおそれがあります。
- a) 電動パワーツールに無理な力を加えないでください。用途に適した電動パワーツールを使用してください。適切な電動パワーツールを使用すると、設計上の速度で、より効率的かつ安全に作業が遂行されます。
- b) スイッチが故障している場合は、電動パワーツールを使用しないでください。スイッチで電源を制御できない電動パワーツールは危険であり、修理する必要があります。
- c) 電源からプラグを抜くか、本体からバッテリーパックを取り外してから、パワーツールの調整、アクセサリーの交換、またはパワーツールの保管を行ってください。こうした安全予防措置を講じると、電動パワーツールが偶発的に始動する危険が低減されます。
- d) 使用していない電動パワーツールは、子供の手の届かない場所に保管してください。操作に慣れていないか、取扱説明書や助言書をお読みいただいていない作業者には、電動パワーツールを使用させないでください。電動パワーツールは、訓練を受けていない作業者が使用すると危険です。
- e) 電動パワーツールとアクセサリーは、保守をしながら使用してください。可動部品のずれや固着、部品の損傷、電動パワーツールの機能に影響を及ぼすおそれがある他の不具合がないか点検してください。損傷している場合は、電動パワーツールを修理してから使用してください。事故の多くは、保守が不適切な電動パワーツールによって引き起こされています。

- f) **カッティングアタッチメントは、常に目立てをした清潔な状態に保ってください。**刃先を目立てし、慎重に保守したカッティングアタッチメントを使用すると、作動しなくなる可能性は低くなり、制御が容易になります。
- g) **電動パワーツール、アクセサリ、工具ビット等は、作業条件と実施する作業内容を考慮しながら、これらの指示に従って使用してください。**電動パワーツールを本来の用途以外に使用すると、危険な状況が生じるおそれがあります。
- h) **ハンドルやグリップの表面は、オイルやグリースが付着していない、清潔で乾いた状態に保ってください。**ハンドルやグリップの表面が滑りやすくと、電動パワーツールを適切に操作できなくなり、想定外の状況が生じたときに制御を失います。

## 24.6 バッテリーツールの使用と保守

- a) **バッテリーを充電するときは、必ずメーカーが指定した充電器を使用してください。**特定の種類のバッテリーパックに適した充電器を他のバッテリーパックに使用すると、火災の危険が生じることがあります。
- b) **パワーツールは、必ず専用バッテリーパックと共に使用してください。**他のバッテリーパックを使用すると、ケガおよび火災の危険が生じることがあります。
- c) **バッテリーパックを使用していないときは、端子どうしを接続する可能性のあるペーパークリップ、硬貨、鍵、くぎ、ねじ等の小さな金属製の物体に近付けないでください。**バッテリー端子を短絡させると、火傷や火災の原因になることがあります。
- d) **不適切な方法で使用すると、バッテリー液が漏れ出すことがあります。**バッテリー液には触れないでください。誤って触れた場合は、水ですすいでください。バッテリー液が目に入ったときは、さらに医師の診断を受けてください。バッテリーから漏れ出した液は、炎症や火傷の原因になることがあります。
- e) **損傷したり、改造したりしたバッテリーパックやパワーツールは使用しないでください。**損傷したバッテリーや改造したバッテリーは想定外の反応を示し、火災、爆発、負傷事故を引き起こすおそれがあります。
- f) **バッテリーパックやパワーツールを火気や高温にさらさないでください。**火気または 130 °C (265 °F) 以上の温度によって爆発が生じるおそれがあります。
- g) **充電に関する指示をすべて遵守し、バッテリーパックやパワーツールは、取扱説明書に記載されている温度範囲を超える環境下では充**

電しないでください。不適切な方法で充電するか、規定の温度範囲外で充電すると、バッテリーが損傷し、火災が生じる危険が増すことがあります。

## 24.7 修理点検

- a) **パワーツールの修理は認可を受けた修理技術者に依頼し、同一交換部品のみを使用してください。**これにより、パワーツールの安全性を維持することができます。
- b) **損傷したバッテリーは、絶対に修理しないでください。**バッテリーパックの修理は、必ずメーカーまたは認定を受けたサービス店に依頼してください。

## 24.8 ヘッジトリマーの安全上の警告事項

### ヘッジトリマーの一般的な安全上の警告事項

- a) **ブレードには身体の一部を近付けないでください。**ブレードを作動させたまま切断した物を取り除いたり、切断する物を保持したりしないでください。ヘッジトリマーのスイッチを切った後も、ブレードは作動し続けます。ヘッジトリマー使用中の一瞬の不注意で重傷を負うおそれがあります。
- b) **ヘッジトリマーは、ブレードが停止した状態でハンドルを持って運搬してください。**スイッチを押さないよう注意してください。ヘッジトリマーを適切な方法で運搬すると、機械が偶発的に始動してブレードで負傷する危険が低減されます。
- c) **ヘッジトリマーの運搬時や保管時は、必ずブレードガード(鞘)を取り付けてください。**ヘッジトリマーを適切な方法で取り扱うと、カッティングブレードによって負傷する危険が低減されます。
- d) **挟まった切りくずを取り除いたり、機械の整備を行ったりする前に、電源スイッチがすべてオフになり、バッテリーが取り外されているか、バッテリーのスイッチがオフになっているか確認してください。**挟まった切りくずを取り除く際にヘッジトリマーが偶発的に作動すると、重傷を負うおそれがあります。
- e) **カッティングブレードが隠れた電線に接触することがあるため、ヘッジトリマーは絶縁されているハンドルのみで保持してください。**通電中のラインに接触すると、金属製の機械部品も通電した状態となり、感電するおそれがあります。
- f) **電線類は切断エリアから離れた位置に移動してください。**生垣や低木内にケーブルが隠れていることがあり、ブレードで誤ってそうし

たケーブルを損傷させてしまうおそれがあります。

- g) **悪天候下、特に雷雨時はヘッジトリマーを使用しないでください。**それにより落雷事故が起きる危険が低減されます。



[www.stihl.com](http://www.stihl.com)



0458-601-9321-B



0458-601-9321-B