

BG 56, 66, 86, SH 56, 86

STIHL



2 - 22 Manual de instruções de serviços



Índice

1	Informações para este manual do usuário...	2
2	Indicações de segurança e técnicas de trabalho.....	2
3	Completar o soprador.....	8
4	Completar o aspirador.....	9
5	Combustível.....	10
6	Colocar combustível.....	11
7	Ligar e desligar a máquina.....	12
8	Limpar o filtro de ar.....	15
9	Regular o carburador.....	16
10	Vela de ignição.....	16
11	Comportamento do motor.....	17
12	Guardar a máquina.....	17
13	Indicações de manutenção e conservação.....	18
14	Minimizar desgaste e evitar danos.....	19
15	Peças importantes.....	20
16	Dados técnicos.....	20
17	Indicações de conserto.....	21
18	Descarte.....	22
19	Declaração de conformidade da UE.....	22

1 Informações para este manual do usuário

1.1 Símbolos

Todos os símbolos colocados sobre as máquinas estão descritos neste manual.

Dependendo do equipamento e modelo, podem ser colocados os seguintes símbolos:



Tanque de combustível; mistura de combustível de gasolina e óleo para motor



Acionar a bomba manual de combustível

1.2 Marcações de parágrafos



ATENÇÃO

Alerta sobre perigo de acidentes e ferimentos de pessoas, bem como graves danos materiais.

AVISO

Alerta sobre danos na máquina ou componentes individuais.

1.3 Aperfeiçoamento técnico

A STIHL trabalha constantemente no aperfeiçoamento de todos os seus produtos; por isso,

reservamo-nos o direito de realizar modificações de embalagem, produto e equipamento.

Desta forma, não podem ser feitas exigências a partir de dados ou figuras deste manual.

2 Indicações de segurança e técnicas de trabalho



O trabalho com esta máquina exige medidas de segurança especiais.



Ler com atenção o manual de instruções de serviços completo antes do primeiro uso e guardá-lo em local seguro para ser usado posteriormente. A não observância do manual de instruções de serviços pode colocar sua vida em risco.

Observar as indicações e as leis de segurança e trabalho de seu país, sindicato, associação e outros órgãos.

Quem opera com a máquina pela primeira vez deve solicitar ao vendedor ou a um técnico, uma demonstração do uso seguro deste equipamento ou participar de um curso específico.

Menores de idade não devem trabalhar com o equipamento, com exceção de jovens maiores de 16 anos, que estejam sob supervisão.

Manter afastados crianças, animais e curiosos.

Quando o equipamento não estiver em uso, desligá-lo para que ninguém seja colocado em perigo. Assegurar que pessoas não autorizadas não tenham acesso ao equipamento.

O usuário do equipamento é responsável por acidentes ou riscos causados a outras pessoas ou às suas propriedades.

Somente dar ou emprestar a máquina para pessoas que foram treinadas para o manuseio deste equipamento e sempre entregar o manual de instruções de serviços junto.

O trabalho com equipamentos que emitem ruídos pode ter limitações de horário de acordo com leis estaduais ou municipais.

Colocar o equipamento em funcionamento, somente se todos os componentes estiverem sem danos.

Para limpeza da máquina, não usar lavadora de alta pressão. O jato forte de água pode danificar peças da máquina.

2.1 Acessórios e peças de reposição

Anexar somente peças ou acessórios liberados pela STIHL para este equipamento ou que tecnicamente semelhantes. Em caso de dúvidas, consultar um Ponto de Vendas STIHL. Utilizar somente peças ou acessórios de alta qualidade. Do contrário, pode haver risco de acidentes ou danos na máquina.

A STIHL recomenda o uso de peças e acessórios originais STIHL. Estes foram desenvolvidos especialmente para serem usados neste produto, de acordo com a necessidade do cliente.

Não efetuar alterações na máquina, pois isto pode colocar a segurança em risco. A STIHL não se responsabiliza por danos pessoais e materiais oriundos da utilização de implementos não liberados pela STIHL.

2.2 Condições físicas

Quem trabalha com o equipamento deve estar descansado, com boas condições de saúde e em boa forma.

Caso o operador não possa realizar esforços por motivos de saúde, deve consultar um médico para que este autorize ou não o trabalho com o equipamento.

Somente para usuários de marcapasso: o sistema de ignição desta máquina gera um campo eletromagnético muito pequeno. A influência sobre o marcapasso não pode ser totalmente descartada. Para evitar riscos à saúde, a STIHL recomenda que o médico responsável e o fabricante do marcapasso sejam consultados antes de iniciar o uso da máquina.

Não trabalhar com o equipamento após a ingestão de bebidas alcoólicas, medicamentos ou drogas que prejudiquem a capacidade de reação.

2.3 Utilização prevista

O soprador possibilita a limpeza de superfícies cobertas com palha, grama, papel e semelhantes, como por exemplo em jardins, estádios, estacionamentos ou entradas de veículos. Também é indicado para limpar trilhas em parques e bosques.

O aspirador foi projetado para aspirar folhas e outros resíduos leves, soltos e não combustíveis.

Não soprar ou aspirar materiais prejudiciais à saúde.

O uso do equipamento para outros fins não é permitido e pode causar acidentes ou danos ao mesmo. Não efetuar alterações no produto, pois isto também pode causar acidentes ou danos no equipamento.

2.4 Vestimenta e equipamentos de proteção individual

Usar vestimenta e equipamentos de proteção individual, conforme as normas de segurança.



As roupas devem ser práticas e não incômodas. Usar roupas justas, como por exemplo macacão.



Não usar roupas, xale, gravata ou acessórios que possam entrar na corrente de ar. Prender cabelos compridos e protegê-los, para que fiquem acima dos ombros.

Usar sapatos de segurança firmes com sola antiderrapante.



ATENÇÃO



Para reduzir o risco de lesões nos olhos, usar óculos de segurança firmes, de acordo com a Norma EN 166. Assegurar que os óculos de segurança estejam bem firmes.

Usar protetor auricular "pessoal", como, por exemplo, cápsulas, para proteger os ouvidos.

A STIHL disponibiliza uma gama completa de vestimentas e equipamentos de proteção individual.

2.5 Transportar a máquina

Sempre desligar o motor.

Não transporte em veículos:

- assegurar que a máquina esteja protegida contra quedas, danos e vazamento de combustível

2.6 Abastecer



Gasolina é altamente inflamável. Manter distância de fogo aberto, não derramar combustível fora do tanque e não fumar.

Antes de abastecer, **desligar a máquina.**

Não abastecer, enquanto o motor ainda estiver quente, pois o combustível pode transbordar.

Perigo de incêndio!

Abri a tampa do tanque cuidadosamente, para que a pressão existente diminua lentamente e não respingue combustível para fora.

Abastecer somente em locais bem ventilados. Caso derrame combustível, limpar imediatamente a máquina. Cuidar para que as roupas não entrem em contato com o combustível. Se isto acontecer, trocá-las imediatamente.



Observar se há vazamentos! Se houver vazamento de combustível, não ligar o motor. **Perigo de vida, ocasionado por queimaduras!**



Após abastecer, fechar a tampa do tanque com rosca tanto quanto possível.

Com isto, diminui-se o risco da tampa se soltar, em consequência da vibração do motor, e ocasionar vazamento de combustível.

2.7 Antes de ligar

Verificar se a máquina está em perfeitas condições de funcionamento observando os respectivos capítulos deste manual de instruções de serviços:

- Verificar se o sistema de combustível está bem vedado, principalmente as peças visíveis, como tampa do tanque, conexões das mangueiras e bomba de combustível (somente em máquinas com bomba manual de combustível). Se há vazamentos ou danos, não ligar o motor. **Perigo de incêndio!** Fazer manutenção da máquina em um Ponto de Vendas STIHL antes de colocá-la em funcionamento
- O acelerador deve ser de fácil manuseio e deve voltar automaticamente para a marcha lenta
- A alavanca de regulagem/apalpador deve ser facilmente colocado na posição **STOP** ou **0**
- os cabos devem estar limpos e secos, sem óleo ou sujeiras, para proporcionar um manuseio seguro da máquina
- O equipamento de sopro deve estar montado corretamente
- verificar se o terminal da vela de ignição está firmemente encaixado. Se o terminal da vela estiver solto, podem ocorrer faíscas e causar um incêndio ao entrar em contato com a mistura de combustível. **Perigo de incêndio!**
- Verificar o estado da roda do ventilador e da carcaça do ventilador.

Desgaste na carcaça do ventilador (início de trincas, vazios) pode causar ferimentos, devido a corpos estranhos lançados. Em caso de danos

na carcaça do ventilador, procurar uma assistência técnica. A STIHL recomenda o serviço de uma assistência técnica em um Ponto de Vendas STIHL

Não efetuar alterações nos dispositivos de manuseio e segurança

O equipamento deve ser colocado em funcionamento somente sob condições seguras: **Perigo de acidentes!**

2.8 Ligar o motor

No mínimo a 3 metros do local de abastecimento e não em locais fechados.

A máquina é operada apenas por uma pessoa. Não permitir que outras pessoas permaneçam ao seu redor, nem mesmo ao ligar a máquina.

Não ligar a máquina suspensa pelas mãos. Ligar a máquina conforme descrito neste manual de instruções de serviços.

Somente em locais planos, procurando uma posição firme e segura e segurando a máquina firmemente.

Após o acionamento do motor, podem ser arremessados objetos (por ex., pedras) pelo ar que sai do tubo.

2.9 Durante o trabalho

Em caso de grande perigo ou necessidade, desligar imediatamente o motor, colocando a alavanca de regulagem/apalpador na posição **STOP** ou **0**.

A máquina é operada apenas por uma pessoa. Não permitir que outras pessoas permaneçam ao seu redor



Não permitir que outras pessoas permaneçam ao seu redor em um raio de 15 metros, por causa de objetos que podem ser arremessados. **Perigo de ferimentos!**

Manter esta distância também de outros objetos (veículos, vidraças). **Risco de danos materiais!**



Jamais apontar o soprador sobre pessoas ou animais. A máquina pode arremessar pequenos objetos em alta velocidade. **Risco de acidentes!**

Ao soprar e aspirar (em áreas abertas e jardins), cuidar para não colocar a vida de pequenos animais em risco.

Jamais deixar o equipamento funcionando sem supervisão.

Cuidado ao trabalhar em locais lisos, molhados, com neve, com gelo, em encostas ou terrenos irregulares. **Perigo de escorregar!**

Cuidado com obstáculos como ervas daninhas, tocos de árvores, raízes e valas. **Perigo de tropeçar!**

Não trabalhar sobre escadas ou em locais inseguros.

Ao utilizar o protetor auditivo, é necessário maior cuidado e atenção, porque a percepção de ruídos e sinais de alerta (gritos, sinais) é menor.

Trabalhar com calma e concentração, somente com boas condições de iluminação e visibilidade. Trabalhar com prudência para não colocar outras pessoas em perigo.

Fazer regularmente intervalos durante o trabalho, para evitar cansaço e desgaste excessivo: **Risco de acidentes!**

Silenciadores com catalisador podem ficar muito quentes.



A máquina produz **gases tóxicos**, assim que o motor é acionado. Esses gases podem ser inodoros e invisíveis e conter hidrocarbonetos e benzeno não queimados. Nunca trabalhar com o equipamento em locais fechados ou mal ventilados, mesmo com máquinas com catalisador.

Durante o trabalho em valas, minas ou em locais apertados, assegurar sempre que tenha circulação de ar suficiente. **Risco de morte por intoxicação!**

Em caso de enjoos, dores de cabeça, perturbações visuais (por ex. diminuição do campo visual), perturbações auditivas, tonturas e diminuição da capacidade de concentração, interromper imediatamente o trabalho. Esses sintomas podem ser ocasionados, entre outros, devido a grande concentração de gases tóxicos. **Risco de acidentes!**

Não fumar durante o trabalho e perto da máquina. **Perigo de incêndio!** Gases inflamáveis podem escapar do sistema de combustível.

Se houver formação de poeira, sempre usar máscara contra pó.

Operar a máquina com pouco ruído e baixa aceleração. Não ligar o motor desnecessariamente e acelerar apenas durante o trabalho.

Após o trabalho, colocar a máquina em local plano, afastada de materiais inflamáveis. Não usar a máquina em locais próximos a materiais

inflamáveis (por ex., gravetos, cascas de árvores, capim seco, combustível). **Perigo de incêndio!**

Não inserir objetos através da grade de proteção ou do bico para o interior da carcaça do ventilador. Por causa do ventilador, estes objetos podem ser lançados em alta velocidade para fora – **Perigo de ferimentos!**

Ao notar alterações no funcionamento da máquina (por ex., aumento da vibração), interromper o trabalho e eliminar as causas do problema.

Caso a máquina tenha funcionamento fora do normal após um incidente (por ex., choque violento por pancada ou queda), é necessário fazer uma revisão. Veja também "Antes de ligar a máquina". Observar principalmente a vedação do sistema de combustível e o funcionamento dos dispositivos de segurança. Não utilizar uma máquina que não esteja funcionando com segurança. Em caso de dúvidas, procurar um Ponto de Vendas.

2.10 Utilizar o soprador

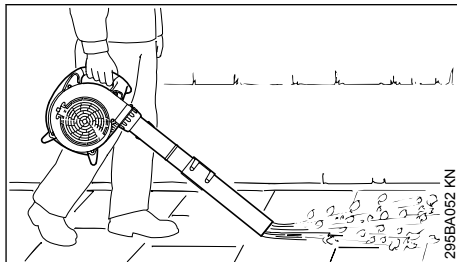

O soprador foi projetado para ser operado com uma mão. O operador deve segurar com a mão direita no cabo de manejo.

Sempre segurar o equipamento firmemente com a mão.

Ao trabalhar em terrenos e jardins, cuidar para não colocar a vida de pequenos animais em risco.

Trabalhar devagar para frente, observando a área de saída do tubo soprador e não caminhar de costas. **Perigo de tropeçar!**

! ATENÇÃO

Trabalhar somente com o tubo soprador completamente montado - **Perigo de ferimentos!**

O bico redondo é especialmente adequado para uso em terrenos irregulares (por ex., campos e gramados).

O bico chato (incluído na entrega ou disponível como acessório especial) gera um fluxo de ar plano, que pode ser direcionado e controlado; especial para soprar superfícies planas, cobertas com serragem, folhas, grama ou similares.

2.11 Utilização do aspirador

Observar as instruções de montagem no capítulo correspondente deste manual de instruções.

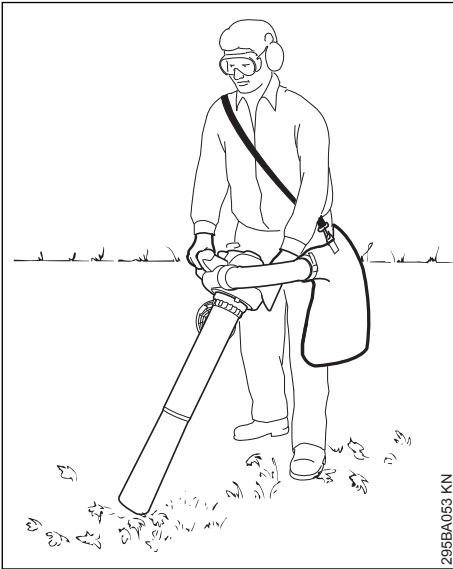

O aspirador triturador foi projetado para ser operado com as duas mãos. O operador deve segurá-lo com a mão direita no cabo de manejo e com a mão esquerda no cabo da carcaça.

Colocar o cinto de suporte do saco coletor sobre um ombro. Praticar a retirada do equipamento, junto com o saco coletor, para que ele possa ser retirado rapidamente do corpo, em caso de emergência - **Perigo de ferimentos!**

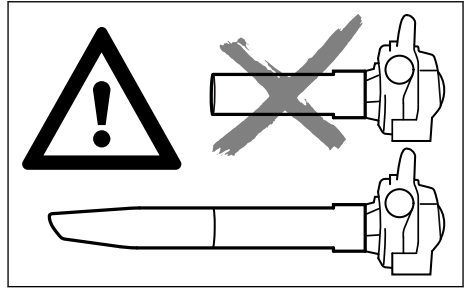

! ATENÇÃO

Operar o equipamento somente com o tubo de aspiração completamente montado e com o saco coletor instalado e fechado - **Perigo de ferimentos!**

AVISO

Ao aspirar objetos abrasivos (como brita, pedras, etc.) a roda do ventilador e a carcaça do ventilador são submetidas a um grande desgaste. Este desgaste pode ser percebido pela queda elevada na potência de aspiração. Neste caso, procurar o serviço de uma assistência técnica. A STIHL recomenda levar num Ponto de Vendas STIHL.

Ao aspirar palha molhada, a ventoinha ou a conexão podem entupir.

Para remover bloqueios no equipamento:

- Desligar o equipamento
- desmontar a conexão e o tubo de aspiração - veja "Completar o aspirador triturador"
- limpar a conexão e a carcaça do ventilador

Ao aspirar em locais abertos e jardins, cuidar para não colocar a vida de pequenos animais em risco.



Não aspirar materiais quentes ou em chamas (por ex., cinzas quentes, cigarros acesos) - **Risco de ferimentos causados por fogo!**



Nunca aspirar líquidos inflamáveis (por exemplo, combustível) ou materiais embebidos em líquidos inflamáveis - devido a fogo ou explosão há **risco de ferimentos fatais!**



Antes de abrir a grade de proteção, desligar o motor. A grade de proteção deve estar sempre fechada e segura, se o tubo de aspiração não estiver montado - devido ao contato com peças rotativas há **risco de ferimen-**

tos! Além disso, podem ocorrer danos ao motor.

2.12 Técnicas de trabalho

Para diminuir o tempo de sopra, utilizar ancinho e vassoura, para soltar detritos antes de soprar.

- Se necessário, umedecer levemente a superfície a ser soprada, para evitar formação de poeira forte.
- Não soprar sujeiras sobre pessoas, especialmente crianças, animais domésticos, em direção de janelas abertas ou carros recentemente lavados. Soprar os detritos com cuidado.
- Colocar a sujeira acumulada em lixeiras, não soprar sobre terrenos vizinhos.
- Operar o equipamento somente em horários aceitáveis: não cedo pela manhã, não tarde da noite e nem durante o horário de descanso ao meio dia. Observar as normas locais.
- Operar o soprador com a menor rotação do motor possível, para realizar o trabalho.
- Verificar o equipamento antes de iniciar o trabalho, principalmente o silenciador, as aberturas de aspiração do ar e o filtro de ar.

2.13 Vibrações

O uso prolongado da máquina pode levar a distúrbios de circulação sanguínea nas mãos ("doença dos dedos brancos"), provocados pela vibração.

Um período de uso determinado não pode ser definido, pois este depende de vários fatores.

O tempo de uso pode ser prolongado com:

- proteção das mãos (luvas quentes)
- pausas

O tempo de uso é reduzido por:

- disposição pessoal à má circulação sanguínea (característica: dedos freqüentemente frios, formigamento)
- baixa temperatura externa
- intensidade da força (segurar com muita força dificulta a circulação sanguínea)

Ao utilizar a máquina regularmente por longo tempo e aparecendo de maneira repetitiva determinados sintomas (por ex. formigamento dos dedos), recomenda-se uma consulta médica.

2.14 Manutenção e Consertos

Realizar manutenções periódicas na máquina. Efetuar somente as atividades de manutenção e conserto descritas neste manual. Demais con-

sertos devem ser realizados por uma Assistência Técnica Autorizada STIHL.

A STIHL recomenda que os serviços de manutenção e consertos sejam realizados por uma Assistência Técnica Autorizada STIHL. Os técnicos da Revenda STIHL são treinados periodicamente e, além disso, recebem as informações técnicas referente aos produtos e peças de reposição.

Utilizar somente peças de reposição originais. O uso de peças de reposição de outros fabricantes pode gerar danos na máquina e ocasionar acidentes. Em caso de dúvidas sobre as peças de reposição, procurar um técnico da Assistência Técnica Autorizada STIHL.

A STIHL recomenda que sejam utilizadas somente peças de reposição e acessórios originais STIHL, pois estes foram desenvolvidos para serem usados neste produto de acordo com a necessidade do cliente.

Para consertos, manutenções e limpeza sempre **desligar o motor. Perigo de acidentes!** Exceção: regulagem do carburador e da marcha lenta.

Não acionar o motor com o terminal da vela desencaixado ou com a vela desparafusada do sistema de ignição. **Perigo de incêndio** ocasionado por faíscas geradas na parte externa do cilindro!

Não armazenar e nem realizar manutenções na máquina em locais próximos ao fogo.

Verificar regularmente a vedação da tampa do tanque de combustível.

Utilizar somente velas de ignição liberadas pela STIHL. Veja capítulo "Dados técnicos".

Verificar cabo da ignição (isolamento, conexão firme).

Verificar se o silenciador está em perfeitas condições de uso.

Não operar a máquina sem silenciador ou com silenciador danificado. **Perigo de incêndio e danos auditivos!**

Não encostar no silenciador enquanto estiver quente. **Perigo de queimaduras!**

O estado dos elementos anti-vibratórios tem influência direta sobre a vibração, por isso é necessário verificá-los com freqüência.

Desligar o motor para verificar danos.

3 Completar o soprador

3.1 Montar o tubo soprador

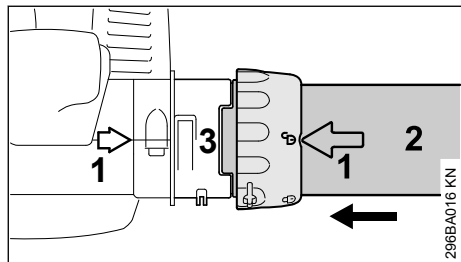

- ▶ Alinhar as setas (1).
- ▶ Alinhar a porca de acoplamento, de forma que o símbolo □ esteja alinhado com as setas.
- ▶ Empurrar o tubo soprador (2) até o encosto no rebaixo do niple (3).

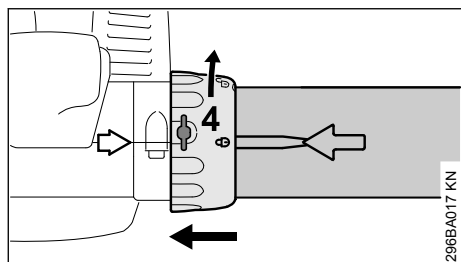

- ▶ Empurrar a porca de acoplamento (4) sobre o niple até o encosto.
- ▶ Girar a porca de acoplamento (4) na direção da seta, até que o símbolo □ esteja alinhado com as setas. A porca de acoplamento engata audivelmente.

BG 56, BG 86, SH 56, SH 86

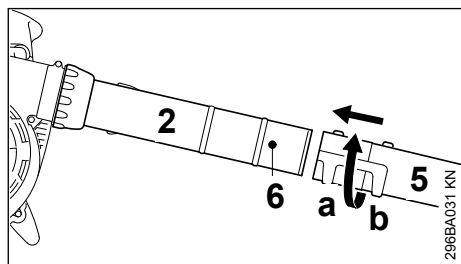

- ▶ Empurrar o bico (5) na posição (a) (comprido) ou posição (b) (curto) até os pinos (6) sobre o tubo soprador (2) e fixá-lo girando na direção da seta.

BG 66

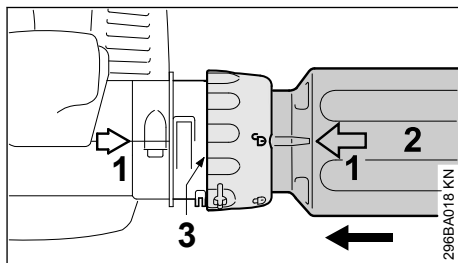

- ▶ Alinhar as setas (1).
- ▶ Alinhar a porca de acoplamento, de forma que o símbolo □ esteja alinhado com as setas.
- ▶ Empurrar o tubo soprador (2) até o encosto no rebaixo do niple (3).

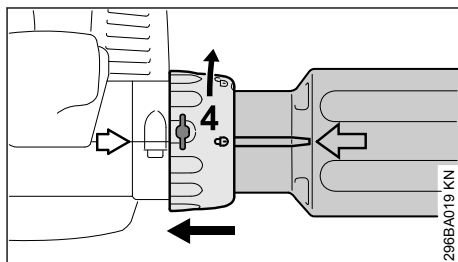

- ▶ Empurrar a porca de acoplamento (4) sobre o niple até o encosto.
- ▶ Girar a porca de acoplamento (4) na direção da seta, até que o símbolo □ esteja alinhado com as setas. A porca de acoplamento engata audivelmente.

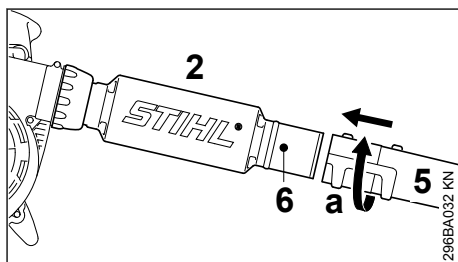

- ▶ Empurrar o bico (5) na posição (a) até os pinos (6) sobre o tubo soprador (2) e fixá-lo girando na direção da seta.

3.2 Desmontar o tubo soprador

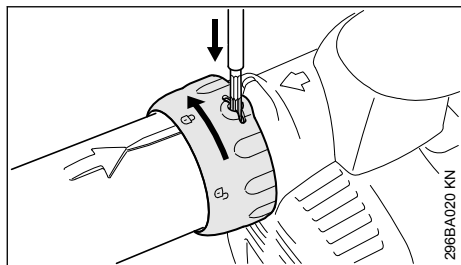

- ▶ Desligar o motor.
- ▶ Apertar a trava com uma ferramenta apropriada, pela abertura na porca de acoplamento.
- ▶ Girar a porca de acoplamento na direção da seta, até o encosto.
- ▶ Retirar o tubo soprador.

- ▶ Empurrar o cotovelo até o encosto no rebaixo do niple (6).

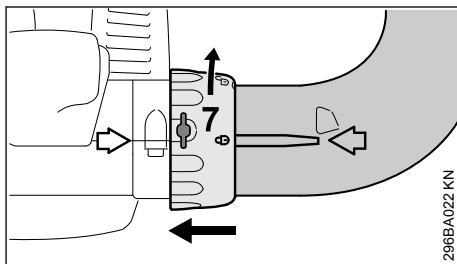

- ▶ Empurrar a porca de acoplamento (7) sobre o niple até o encosto.
- ▶ Girar a porca de acoplamento (7) na direção da seta, até que o símbolo  esteja alinhado com as setas. A porca de acoplamento engata audivelmente.

4 Completar o aspirador

4.1 Montar o cotovelo

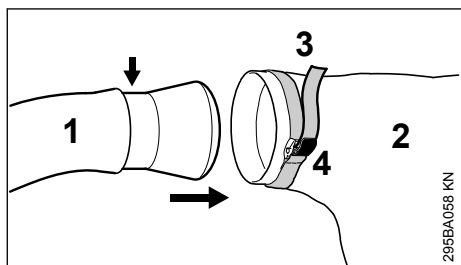

- ▶ Introduzir o cotovelo (1) no saco coletor (2) até a marcação (seta).
- ▶ Puxar a fita (3) do saco coletor e fixar a trava (4).

AVISO

O fecho do saco coletor deve estar fechado.

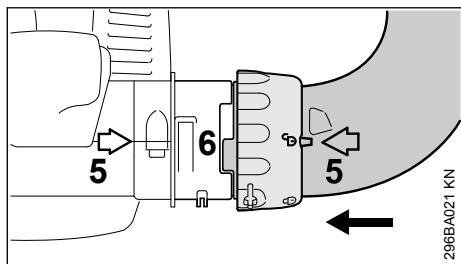

- ▶ Alinhar as setas (5).
- ▶ Alinhar a porca de acoplamento, de forma que o símbolo  esteja alinhado com as setas.

4.2 Completar o tubo de aspiração

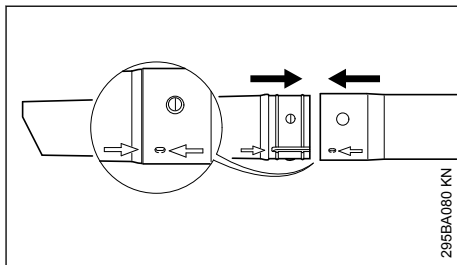

- ▶ Alinhar o tubo de aspiração e o tubo de alongamento conforme as setas, juntá-los e engatá-los.

4.3 Montar o tubo de aspiração

- ▶ Desligar o motor.

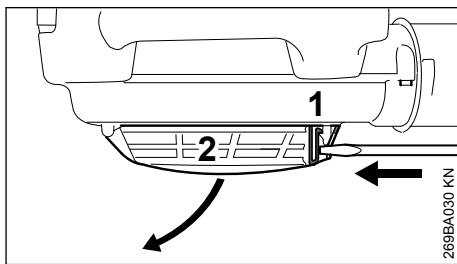

- ▶ Colocar a chave de fenda na trava (1) e apertá-la. Isto destrava a grade de proteção (2). Abrir a grade de proteção.

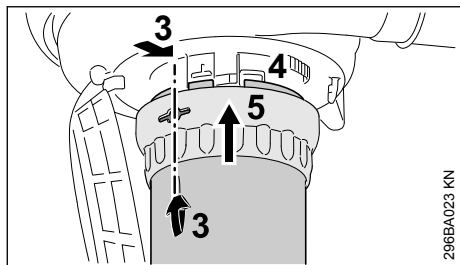

- ▶ Alinhar as setas (3).
- ▶ Alinhar a porca de acoplamento (5) de tal forma, que a abertura fique alinhada com as setas (3).
- ▶ Empurrar o tubo de aspiração até o encosto sobre o niple (4) da carcaça do ventilador.
- ▶ Empurrar a porca de acoplamento (5) sobre o niple da carcaça do ventilador.

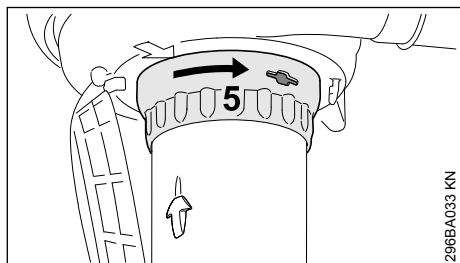

- ▶ Girar a porca de acoplamento (5) na direção da seta, até que ela engate audivelmente.
- ▶ Continuar girando a porca de acoplamento na direção da seta e fixá-la bem.

4.4 Desmontar o cotovelo

- ▶ Desligar o motor.

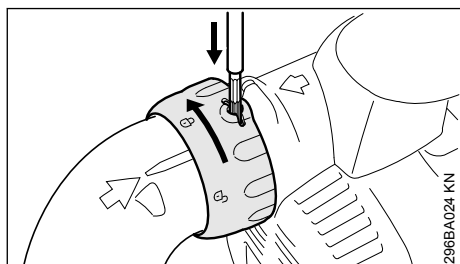

- ▶ Apertar a trava com uma ferramenta apropriada, pela abertura na porca de acoplamento.
- ▶ Girar a porca de acoplamento na direção da seta até o encosto.
- ▶ Retirar o cotovelo.

4.5 Desmontar o tubo de aspiração

- ▶ Desligar o motor.

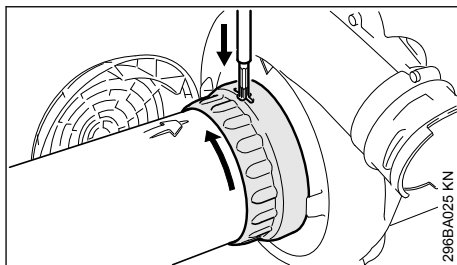

- ▶ Girar a porca de acoplamento até o encosto, na direção da seta.
- ▶ Apertar a trava com uma ferramenta apropriada pela abertura da porca de acoplamento.
- ▶ Continuar girando a porca de acoplamento na direção da seta, até o novo encosto.
- ▶ Retirar o tubo de aspiração.
- ▶ Fechar e engatar a grade de proteção.

5 Combustível

O motor dois tempos deve ser operado com uma mistura de gasolina e óleo de motor dois tempos.

A qualidade destes combustíveis tem uma influência decisiva sobre o funcionamento e a durabilidade do motor.

Misturar a gasolina e o óleo de motor dois tempos, ou na falta deste, usar óleo para motores refrigerados a ar, num recipiente próprio para combustível. Quanto às possíveis variações na composição da gasolina, a STIHL faz as seguintes recomendações:

5.1 1. Gasolina

1.1. A gasolina brasileira é composta por uma mistura de hidrocarbonetos e álcool (etanol anidro).

1.2. Na gasolina existem componentes que se deterioram com o tempo, principalmente pela ação do **calor e da luz**. Por isto, armazenar a gasolina em local fresco e arejado, **protegida contra a luz e o sol, em recipientes fechados e não transparentes**. Não é conveniente armazenar a gasolina por mais de 30 dias.

1.3. A gasolina de boa qualidade possui um percentual de aditivos na sua composição, cuja função é limpar o motor e melhorar a combustão.

1.4. É recomendável o uso de gasolina de boa qualidade nos produtos STIHL com motor dois tempos. Caso seja utilizada gasolina aditivada, deve-se observar que os motores dos produtos STIHL que já tenham trabalhado anteriormente

com gasolina comum (não aditivada), devem ser descarbonizados, para evitar entupimento dos condutores, do carburador e engripamento do motor pelo desprendimento de partículas de carvão. Para realizar este serviço, procure um serviço de assistência técnica STIHL.

1.5. Para evitar as ocorrências acima descritas (ponto 1.4), é desaconselhável o uso intercalado de gasolina comum e aditivada.

5.2 2. Óleo lubrificante

2.1. A finalidade básica do óleo de motor dois tempos é a lubrificação e a limpeza da unidade motora, aumentando a vida útil dos componentes. Todos os óleos para motores dois tempos são classificados segundo a norma internacional API.

2.2. Em cada troca de óleo de motor dois tempos (fabricantes diferentes ou mesmo fabricante), é altamente recomendável a descarbonização total do motor. Consulte um serviço de assistência técnica STIHL.

2.3. Quando for utilizada gasolina aditivada misturada ao óleo do motor dois tempos, poderá eventualmente ocorrer a formação de um gel na superfície do combustível (imediatamente após a mistura). Se isto for observado, não utilizar esta mistura, devido a não compatibilidade dos aditivos contidos no óleo do motor dois tempos com os aditivos existentes na gasolina. Fazer uma nova mistura, utilizando outro óleo e/ou outra marca de gasolina aditivada.

2.4. Utilizar somente óleo do motor dois tempos de boa qualidade, de preferência óleo do motor dois tempos STIHL, que é recomendado para motores STIHL e garante alta durabilidade do motor.

Na falta deste, a STIHL recomenda a utilização de óleo do motor dois tempos de classificação API para motores refrigerados a ar. Não utilizar óleo para motor refrigerado à água ou óleo para motor com circuito de óleo separado (por ex. motores quatro tempos convencionais).

2.5. Estas recomendações são válidas, desde que os produtos STIHL sejam utilizados dentro das especificações técnicas recomendadas neste manual.

5.3 Proporção da mistura

Proporção da mistura com óleo do motor dois tempos STIHL: 1:50 – 1 parte de óleo + 50 par-

tes de gasolina. A descarbonização se faz necessária após 600 horas de uso.

Exemplos

Quantidade de gasolina Litro	Óleo dois tempos STIHL 1:50 Litro (ml)
1	0,02 (20)
5	0,10 (100)
10	0,20 (200)
15	0,30 (300)
20	0,40 (400)
25	0,50 (500)

AVISO

Proporção da mistura com outras marcas de óleo de motor dois tempos: 1:25 – 1 parte de óleo + 25 partes de gasolina. A descarbonização se faz necessária após 300 horas de uso.

ATENÇÃO: antes de abastecer a máquina, agitar bem o galão com a mistura de combustível.

A mistura de combustível envelhece

Misturar somente a quantidade necessária para o uso. Armazená-la em recipientes próprios para combustível. Agitar bem o recipiente com a mistura de combustível antes de abastecer o tanque.

Atenção! Pode haver formação de pressão no galão – abrir cuidadosamente.

De tempos em tempos, limpar bem o tanque de combustível e o galão.

Ao trabalhar com gasolina, evitar contato direto com a pele e a inalação dos vapores de gasolina.

6 Colocar combustível



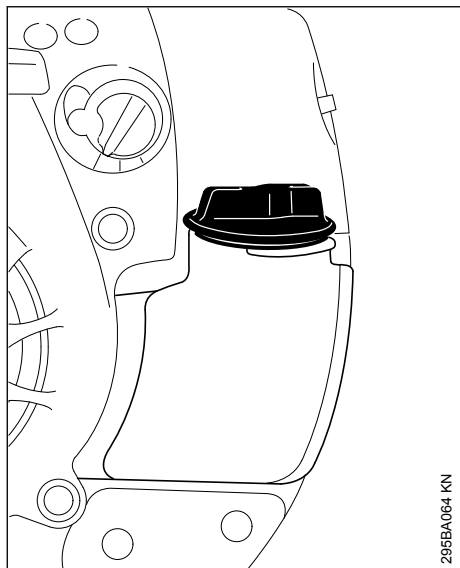

295BA064 KN

- ▶ Limpar a tampa do tanque e a área ao redor, para que não caia sujeira no tanque.
- ▶ Posicionar a máquina de tal forma, que a tampa do tanque indique para cima.
- ▶ Abrir o tanque.
- ▶ Colocar o combustível.

Não derramar combustível fora do tanque e não encher até a borda.

! ATENÇÃO

Após abastecer, fechar a tampa do tanque, apertando-a o máximo possível com a mão.

6.1 Trocar o cabeçote de aspiração do tanque de combustível regularmente

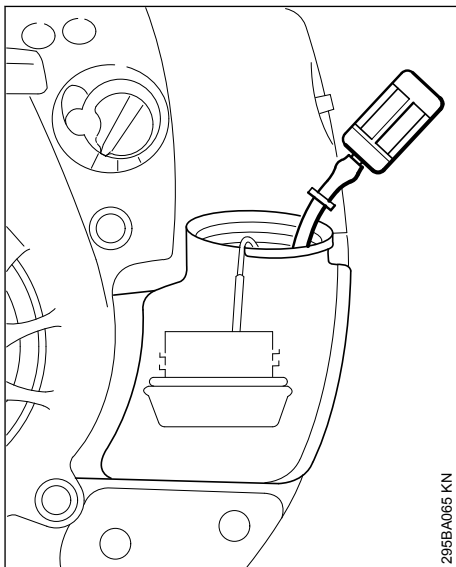

295BA065 KN

- ▶ Esvaziar o tanque de combustível.
- ▶ Retirar o cabeçote de aspiração do tanque com um gancho e desprender da mangueira.
- ▶ Colocar um novo cabeçote de aspiração na mangueira.
- ▶ Colocar o cabeçote de aspiração novamente no tanque de combustível.

! ATENÇÃO

Em função dos fatores de armazenagem, transporte e qualidade do combustível, verificar periodicamente o estado de limpeza do cabeçote de aspiração e trocá-lo sempre que necessário.

7 Ligar e desligar a máquina

7.1 Ligar a máquina

- ▶ Observar as indicações de segurança.

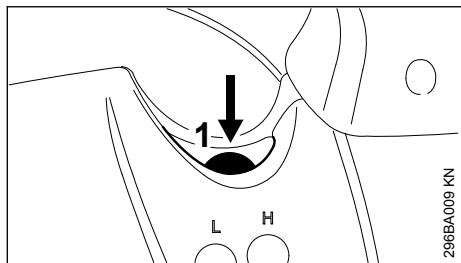

- ▶ Pressionar a bomba manual de combustível (1) pelo menos 5 vezes, mesmo que ela esteja cheia de combustível.

7.1.1 Regular a alavanca do acelerador

Somente BG 66 C, BG 86, SH 86

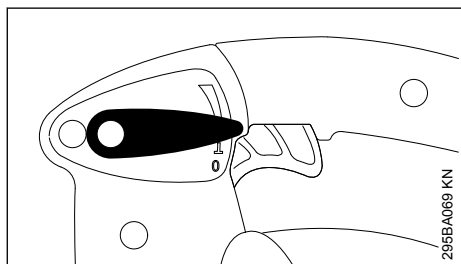

- ▶ Para ligar a máquina, colocar a alavanca do acelerador na posição de trabalho I.

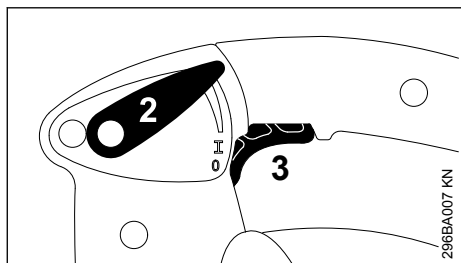

Com a alavanca do acelerador (2), o acelerador (3) pode ser fixado na posição de aceleração máxima durante o trabalho.

7.1.2 Regular o botão do afogador

Com motor frio

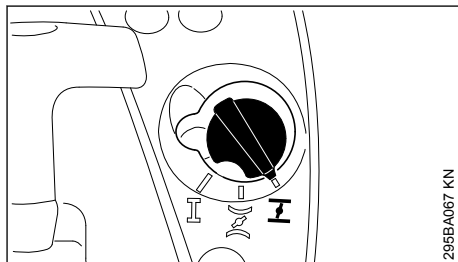

- ▶ Girar o botão do afogador para a posição I.

Com o motor quente

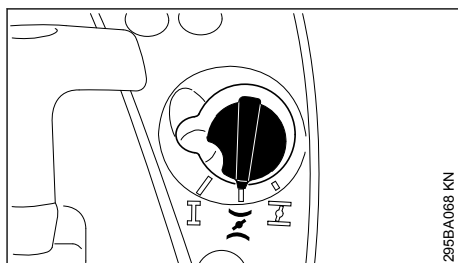

- ▶ Girar o botão do afogador para a posição II.

Essa regulagem também deve ser feita, quando o motor já funcionou, mas ainda está frio.

7.1.3 Acionamento

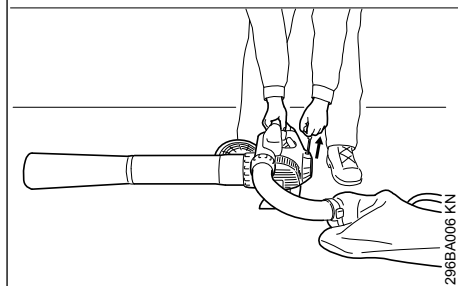
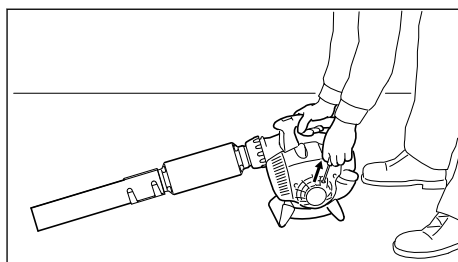

- ▶ Colocar a máquina numa posição segura no chão.
- ▶ Posicionar-se de maneira segura: pressionar a máquina com a mão direita na carcaça firmemente contra o chão.
- ▶ Com a mão esquerda pegar o manípulo de arranque.

Modelo com ErgoStart

- ▶ Puxar o manípulo de arranque uniformemente.

Modelo sem ErgoStart

- ▶ Puxar o manípulo de arranque lentamente até o encosto e depois puxar com rapidez e força.

AVISO

Não puxar todo o cordão para fora. Perigo de ruptura!

- ▶ Não deixar o manípulo de arranque correr para trás. Guiá-lo de volta, cuidando para que o cordão de arranque se enrole corretamente.

7.2 Quando o motor estiver ligado

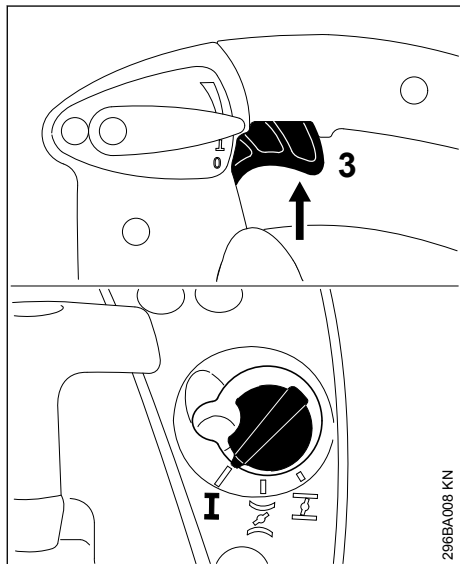

- ▶ Tocar levemente no acelerador (3). O botão do afogador passa para a posição de trabalho I e o motor passa para a marcha lenta.

7.3 Desligar o motor

7.3.1 BG 56, BG 66, SH 56

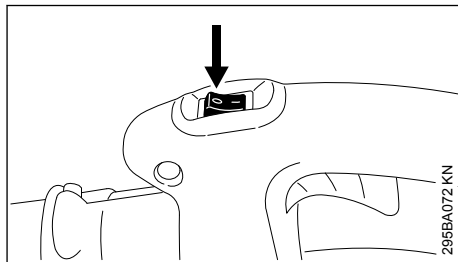

- ▶ Colocar o interruptor stop na posição 0. O motor para e o interruptor stop retorna após acionamento.

7.3.2 BG 66 C, BG 86, SH 86

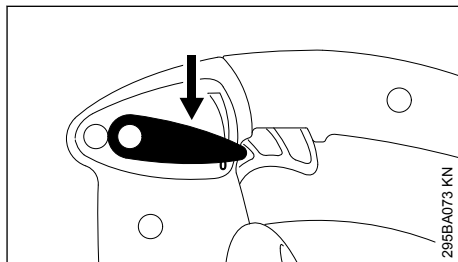

- ▶ Colocar a alavanca do acelerador na posição 0. O motor para e a alavanca do acelerador retorna após acionamento.

7.4 Outras informações para ligar a máquina

7.4.1 Se o motor apagar com o botão do afogador na posição I ou ao acelerar

- ▶ Girar o botão do afogador para a posição I e continuar dando arranque, até o motor funcionar.

7.4.2 Se mesmo assim o motor não ligar

- ▶ Verificar se todas as regulagens (botão do afogador, alavanca do acelerador na posição de trabalho I) estão corretas.
- ▶ Repetir o procedimento para ligar a máquina.

7.4.3 Após consumir todo o combustível e reabastecer a máquina

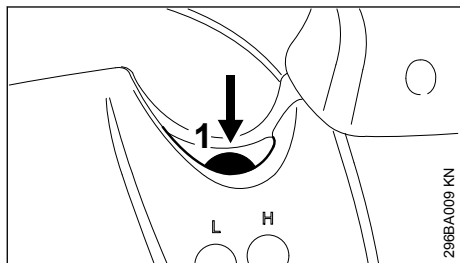

- ▶ Apertar a bomba manual de combustível (1) pelo menos 5 vezes, mesmo que ela esteja cheia de combustível.
- ▶ Dar nova partida no motor.

8 Limpar o filtro de ar

Filtros de ar sujos diminuem a potência do motor, aumentam o consumo de combustível e dificultam o acionamento.

8.1 Tipos de filtro de ar

Conforme o modelo, a máquina é equipada com diferentes tipos de filtro de ar. As máquinas podem ser diferenciadas pela carcaça do filtro e pelo próprio filtro de ar.

8.2 Modelo com filtro plano

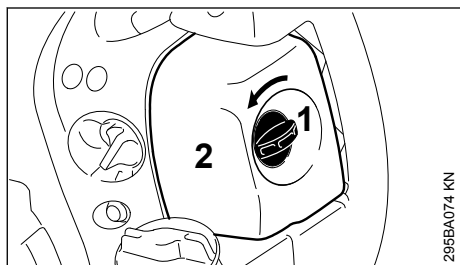

- ▶ Girar o botão da tampa do filtro (1) para a esquerda, até a posição vertical.
- ▶ Retirar a tampa do filtro (2).
- ▶ Limpar a sujeira acumulada ao redor do filtro.

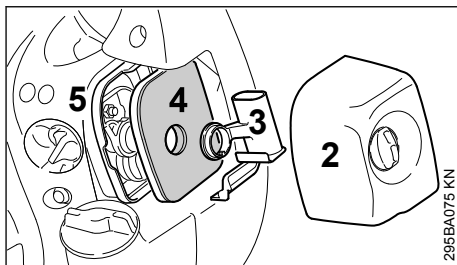

- ▶ Tirar o elemento (3) e remover o filtro (4) da carcaça do filtro (5).
- ▶ Trocar o filtro! Caso isto não seja possível, bater o filtro ou soprá-lo. Não lavar o filtro!

Substituir peças danificadas!

8.2.1 Montar o filtro

- ▶ Montar o filtro (4) na carcaça do filtro (5) e colocar o elemento (3).
- ▶ Colocar a tampa do filtro (2) e girar o botão da tampa do filtro para a direita, até a posição horizontal.

8.3 Modelo com filtro sanfonado

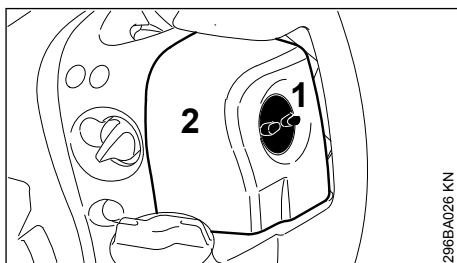

- ▶ Girar o botão da tampa do filtro (1) em sentido anti-horário.
- ▶ Tirar a tampa do filtro (2).
- ▶ Limpar a sujeira acumulada ao redor do filtro.

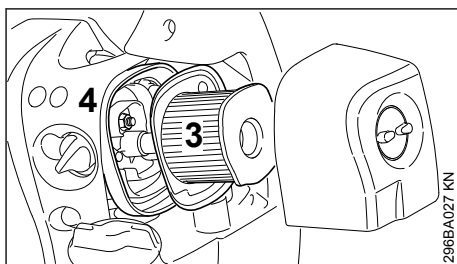

- ▶ Retirar o filtro de ar (3) da carcaça (4).

8.3.1 Limpar o filtro de ar

- ▶ Bater o filtro cuidadosamente ou limpá-lo com auxílio de ar comprimido, soprando de dentro para fora.

Quando o filtro está muito sujo ou pegajoso:

- ▶ Lavar o filtro com o líquido de limpeza STIHL (acessório especial) ou outro líquido de limpeza não inflamável (por ex. água morna com sabão) e enxaguar o filtro de dentro para fora com água corrente. Não utilizar lavadora de alta pressão.
- ▶ Secar o filtro de ar, mas não utilizar calor extremo.

8.3.2 Montar o filtro de ar

- ▶ Colocar o filtro na carcaça.
- ▶ Colocar a tampa do filtro e girar o botão da tampa do filtro em sentido horário.

9 Regular o carburador

O carburador vem regulado de fábrica de tal forma que em qualquer condição operacional seja conduzida uma mistura ideal de ar-combustível para o motor.

9.1 Regular a marcha lenta

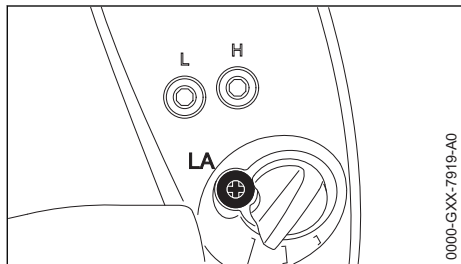

9.1.1 Motor apaga na marcha lenta

- ▶ Girar o parafuso de encosto da marcha lenta (LA) em sentido horário, até que o motor funcione uniformemente.

10 Vela de ignição

- ▶ Quando a potência do motor é insuficiente, quando o motor arranca mal ou quando há perturbações na marcha lenta, verificar primeiro a vela de ignição.
- ▶ Depois de aproximadamente 100 horas de trabalho, substituir a vela de ignição, ou antes, se os eletrodos estiverem muito gastos. Utilizar somente velas de ignição resistentes e autorizadas pela STIHL. Veja capítulo "Dados técnicos".

10.1 Desmontar a vela de ignição

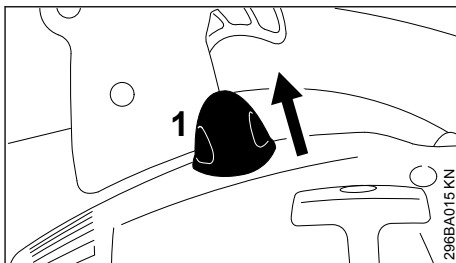

- ▶ Retirar o terminal da vela de ignição (1).
- ▶ Desparafusar a vela de ignição.

10.2 Verificar a vela de ignição

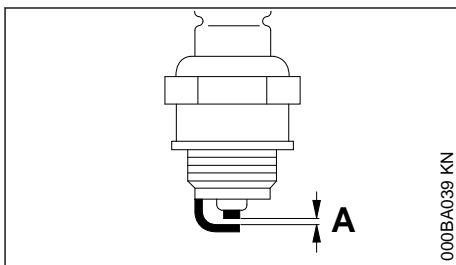

- ▶ Limpar a vela de ignição suja.
- ▶ Verificar a distância dos eletrodos (A) e se necessário, reajustar. Veja o valor no capítulo "Dados técnicos".
- ▶ Eliminar as fontes que causam sujeira na vela de ignição.

Possíveis causas são:

- excesso de óleo de motor no combustível
- filtro de ar sujo
- condições de trabalho desfavoráveis

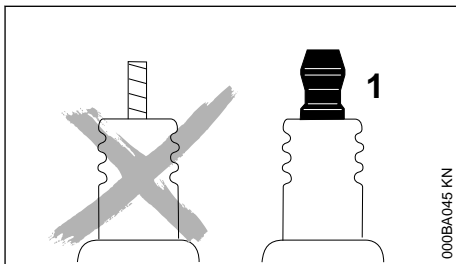

⚠ ATENÇÃO

Se a porca de ligação (1) não estiver bem apertada ou estiver faltando, podem surgir faíscas. Se o trabalho for realizado em ambientes altamente inflamáveis ou explosivos, podem ocorrer incêndios ou explosões. As pessoas podem sofrer ferimentos graves ou podem ocorrer danos materiais.

- ▶ Utilizar velas de ignição resistivas, com porca de ligação firme.

10.3 Montar a vela de ignição

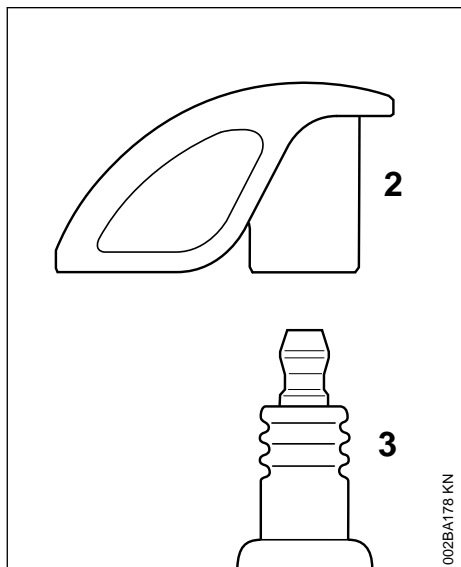

- ▶ Colocar a vela de ignição (3) e apertar o terminal da vela (2) firmemente sobre a vela de ignição (3).

11 Comportamento do motor

Se, apesar do filtro de ar estar limpo e a regulação do carburador estar correta, o funcionamento do motor não for satisfatório, a causa também pode ser o silenciador.

Solicitar para que seja verificado se há sujeira (coqueificação) no silenciador!

A STIHL recomenda que os serviços de manutenção e consertos sejam realizados somente por uma assistência técnica em uma Concessionária STIHL.

12 Guardar a máquina

Em intervalos de serviço a partir de cerca de 30 dias

- ▶ esvaziar e limpar o tanque de combustível em local bem ventilado
- ▶ eliminar resíduos do combustível de maneira adequada e ambientalmente correta
- ▶ se houver uma bomba manual de combustível: pressionar a bomba manual de combustível pelo menos 5 vezes
- ▶ ligar o motor e deixá-lo funcionando em marcha lenta, até desligar
- ▶ limpar a máquina cuidadosamente, especialmente as aletas do cilindro e o filtro de ar
- ▶ guardar a máquina em local seco e seguro. Proteger contra o uso por pessoas não autorizadas (por ex., crianças)

13 Indicações de manutenção e conservação

As indicações se referem às condições normais de utilização. Em condições mais difíceis (pó em maior quantidade, etc.) e mais horas de trabalho diário, os intervalos indicados devem ser reduzidos.		Antes de iniciar o trabalho	Após terminar o trabalho ou diariamente	após cada abastecimento do tanque	semanalmente	mensalmente	anualmente	em caso de avaria	em caso de danos	Em caso de necessidade
Máquina completa	Teste visual (estado, desgaste, vedação)	x		x						
	limpar		x							
Cabo de manejo	Teste funcional	x		x						
Filtro de ar	limpar							x		x
	substituir								x	x
Bomba manual de combustível (se existente)	testar	X								
	fazer manutenção em um Ponto de Vendas STIHL ¹⁾								X	
Filtro no tanque de combustível	testar							x		
	substituir o filtro						x		x	x
Tanque de combustível	limpar							x		x
Carburador	verificar a marcha lenta	x		x						
	reajustar a marcha lenta									x
Vela de ignição	Ajustar a distância dos eletrodos							x		
	substituir após 100 horas de uso									
Tela de proteção contra faíscas ²⁾ no silenciador	certifique-se de que está instalado	X								
	verificar ou substituir ¹⁾						X			
Fendas de aspiração do ar de refrigeração	limpar									x
Parafusos e porcas acessíveis (exceto parafusos de regulação)	reapertar									x
Elementos antivibratórios	testar	x						x		x
	substituir em um Ponto de Vendas ¹⁾								x	

¹⁾ A STIHL recomenda a assistência técnica da STIHL

²⁾ disponível somente em alguns países

As indicações se referem às condições normais de utilização. Em condições mais difíceis (pó em maior quantidade, etc.) e mais horas de trabalho diário, os intervalos indicados devem ser reduzidos.		Antes de iniciar o trabalho								
		Após terminar o trabalho ou diariamente								
		após cada abastecimento do tanque								
		semanalmente								
		mensalmente								
		anualmente								
		em caso de avaria								
		em caso de danos							X	
		Em caso de necessidade								
Etiqueta com indicações de segurança	substituir									

14 Minimizar desgaste e evitar danos

Seguir as determinações deste manual de instruções de serviços evita o desgaste excessivo e danos na máquina.

Uso, manutenção e armazenamento da máquina devem ser seguidos com todo cuidado, conforme descrito neste manual de instruções.

Todos os danos causados pela não observância de indicações de segurança, manuseio e manutenção, são de responsabilidade do usuário. Isto vale principalmente para:

- modificações no produto não liberadas pela STIHL;
- utilização de ferramentas ou acessórios liberados para esta máquina que não sejam adequados ou de baixa qualidade;
- utilização indevida da máquina;
- utilização da máquina em eventos esportivos ou competições;
- danos em consequência do uso contínuo da máquina com peças defeituosas.

14.1 Trabalhos de manutenção

Todos os trabalhos relacionados no capítulo "Indicações de manutenção e conservação" devem ser efetuados regularmente. Os trabalhos de manutenção que não podem ser executados pelo próprio usuário devem ser encaminhados para uma Assistência Técnica.

A STIHL recomenda que os serviços de manutenção e consertos sejam realizados somente em uma Assistência Técnica Autorizada STIHL, pois seus funcionários recebem treinamentos periódicos e todas as informações técnicas das máquinas.

Se estes trabalhos não forem executados ou feitos de maneira indevida, podem surgir danos, cuja responsabilidade é do usuário. Podemos citar:

- danos no motor em consequência da manutenção não executada em tempo hábil ou de maneira indevida (por ex. do filtro de ar e combustível), regulagem errada do carburador ou limpeza insuficiente dos condutos de ar (arestas de sucção, aletas do cilindro);
- corrosão e outros danos decorrentes de armazenagem imprópria;
- danos na máquina decorrentes da utilização de peças de reposição de baixa qualidade.

14.2 Peças de desgaste

Algumas peças da máquina estão sujeitas a um desgaste natural após determinado tempo de uso e devem ser substituídas conforme o tipo e tempo de uso. Podemos citar, entre outras:

- filtro (de ar, combustível);
- roda do ventilador, estrela de trituração;
- saco coletor;
- sistema de arranque;
- vela de ignição.

¹⁾ A STIHL recomenda a assistência técnica da STIHL

²⁾ disponível somente em alguns países

15 Peças importantes

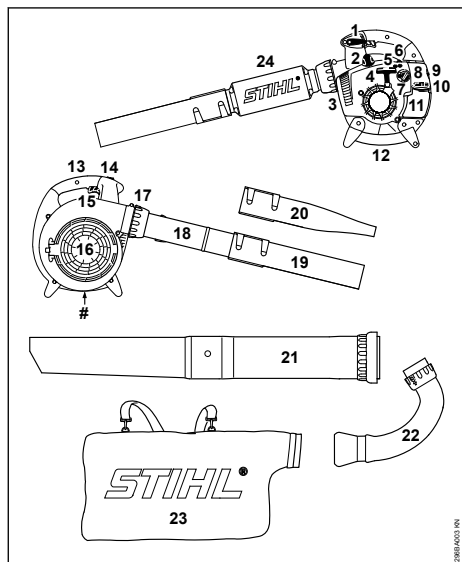

- 1 Alavanca do acelerador (BG 66 C, BG 86, SH 86)
- 2 Terminal da vela de ignição
- 3 Silenciador
- 4 Manípulo de arranque
- 5 Parafuso de encosto da marcha lenta (LA)
- 6 Bomba manual de combustível
- 7 Botão da borboleta do afogador
- 8 Tampa do filtro
- 9 Parafuso da tampa do filtro
- 10 Tampa do tanque
- 11 Tanque de combustível
- 12 Cabo da mão
- 13 Cabo de manejo
- 14 Interruptor stop (BG 56, BG 66, SH 56)
- 15 Alavanca do acelerador
- 16 Grade de proteção
- 17 Porca de engate
- 18 Tubo soprador (BG 56, BG 86, SH 56, SH 86)
- 19 Tubo com ponta redonda
- 20 Tubo com ponta chata*
- 21 Tubo de aspiração*
- 22 Cotovelo*
- 23 Saco coletor*

24 Silenciador do tubo soprador (BG 66)

Número da máquina

* Conforme modelo da máquina, é acessório especial

16 Dados técnicos

16.1 Motor

Motor dois tempos, monocilíndrico

Cilindrada:	27,2 cm ³
Diâmetro do cilindro:	34 mm
Curso do pistão:	30 mm
Rotação na marcha lenta:	2500 1/min
Potência conforme ISO 7293:	
BG 56:	0,7 kW (1,0 PS)
BG 66:	0,6 kW (0,8 PS)
BG 86:	0,8 kW (1,1 PS)
SH 56:	0,7 kW (1,0 PS)
SH 86:	0,8 kW (1,1 PS)

16.2 Sistema de ignição

Ignição magnética com comando eletrônico.

Vela de ignição (resistiva):	NGK CMR 6H, BOSCH USR 4AC
Distância dos eletrodos:	0,5 mm

16.3 Sistema de combustível

Carburador de membrana insensível à posição e bomba de combustível integrada

Capacidade do tanque de combustível:

BG 56:	540 cm ³ (0,54 l)
BG 66:	540 cm ³ (0,54 l)
BG 66 C:	440 cm ³ (0,44 l)
BG 86:	440 cm ³ (0,44 l)
SH 56:	540 cm ³ (0,54 l)
SH 86:	440 cm ³ (0,44 l)

16.4 Potência de sopro

Força de sopro (bico redondo)

BG 56:	13 N
BG 66:	10 N
BG 86:	15 N
SH 56:	15 N
SH 86:	15 N

Velocidade do ar (sistema de sopro)

Sistema de sopro (bico redondo)

BG 56:	60 m/s
BG 66:	51 m/s
BG 86:	63 m/s
SH 56:	60 m/s
SH 86:	63 m/s

Sistema de sopro (bico leque)

BG 56:	70 m/s
BG 86:	74 m/s
SH 86:	74 m/s

Vazão de ar

	Bico redondo	Bico leque
BG 56:	700 m ³ /h	560 m ³ /h
BG 66:	630 m ³ /h	---
BG 86:	755 m ³ /h	620 m ³ /h
SH 56:	700 m ³ /h	560 m ³ /h
SH 86:	755 m ³ /h	620 m ³ /h

Velocidade máxima do ar (sistema de sopro)

	Bico redondo	Bico leque
BG 56:	71 m/s	82 m/s
BG 66:	62 m/s	---
BG 86:	76 m/s	---
SH 56:	71 m/s	---
SH 86:	76 m/s	---

Vazão máxima de ar (sem sistema de sopro)

BG 56:	730 m ³ /h
BG 66:	730 m ³ /h
BG 86:	810 m ³ /h
SH 56:	730 m ³ /h
SH 86:	810 m ³ /h

16.5 Peso**sem combustível, sistema de sopro**

BG 56:	4,1 kg
BG 56 C:	4,1 kg
BG 66 D:	4,5 kg
BG 66 D C:	4,8 kg
BG 86:	4,4 kg
BG 86 C:	4,4 kg

Sem combustível, sistema de aspiração

SH 56:	5,4 kg
SH 56 C:	5,4 kg
SH 86:	5,8 kg
SH 86 C:	5,8 kg

16.6 Valores de ruído e vibração

Para mais informações sobre o cumprimento da Instrução Normativa sobre Vibrações 2002/44/CE, veja

www.stihl.com/vib

16.6.1 Nível de pressão sonora L_{peq} conforme DIN EN 15503

	Sistema de sopro	Sistema de aspiração
BG 56:	90 dB(A)	94 dB(A)
BG 66:	86 dB(A)	---

Sistema de sopro Sistema de aspiração

BG 86:	90 dB(A)	93 dB(A)
SH 56:	90 dB(A)	94 dB(A)
SH 86:	90 dB(A)	93 dB(A)

16.6.2 Nível de potência sonora L_w conforme DIN EN 15503

	Sistema de sopro	Sistema de aspiração
BG 56:	104 dB(A)	105 dB(A)
BG 66:	98 dB(A)	---
BG 86:	104 dB(A)	106 dB(A)
SH 56:	104 dB(A)	105 dB(A)
SH 86:	104 dB(A)	106 dB(A)

16.6.3 Vibração a_{hv, eq} conforme DIN EN 15503**Sistema de sopro**

	Cabo da mão direita
BG 56:	8,0 m/s ²
BG 66:	7,8 m/s ²
BG 66 C:	2,1 m/s ²
BG 86:	2,5 m/s ²
SH 56:	8,0 m/s ²
SH 86:	2,5 m/s ²

Sistema de aspiração

	Cabo da mão esquerda	Cabo da mão direita
BG 56:	9,1 m/s ²	8,0 m/s ²
BG 86:	2,5 m/s ²	1,9 m/s ²
SH 56:	9,1 m/s ²	8,0 m/s ²
SH 86:	2,5 m/s ²	1,9 m/s ²

Para o nível de pressão sonora e nível de potência sonora, o fator K é 2,0 dB(A), conforme RL 2006/42/EG; para a vibração, o fator K é 2,0 m/s², conforme RL 2006/42/EG.

17 Indicações de conserto

Usuários desta máquina podem efetuar somente os trabalhos de manutenção e de conservação descritos neste manual. Demais consertos devem ser realizados somente por uma Assistência Técnica Autorizada STIHL.

A STIHL recomenda que os serviços de manutenção e consertos sejam efetuados somente em Assistências Técnicas Autorizadas STIHL, pois seus funcionários recebem treinamentos periódicos e todas as informações técnicas das máquinas.

Em consertos, utilizar somente peças de reposição liberadas pela STIHL para essa máquina.

Utilizar somente peças de alta qualidade, do contrário pode haver risco de acidentes ou danos na máquina.

A STIHL recomenda o uso de peças de reposição originais STIHL.

As peças de reposição originais STIHL podem ser reconhecidas pelo código da peça de reposição STIHL, pela gravação **STIHL** e dependendo o caso, pelo sinal **ES** (em peças pequenas este sinal também pode estar sozinho).

18 Descarte

Informações sobre o descarte estão disponíveis na administração local ou nos Pontos de Vendas STIHL.

O descarte inadequado pode ser prejudicial à saúde e poluir o meio ambiente.

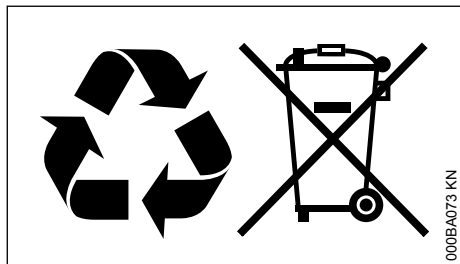

- ▶ Encaminhar os produtos STIHL, incluindo a embalagem, para um ponto de coleta adequado para reciclagem, de acordo com os regulamentos locais.
- ▶ As baterias podem ser descartadas em um Ponto de Vendas STIHL.
- ▶ Não descartar junto com o lixo doméstico.

19 Declaração de conformidade da UE

ANDREAS STIHL AG & Co. KG
Badstr. 115
D-71336 Waiblingen

Alemanha

declara, sob sua inteira responsabilidade, que a máquina

Tipo:	Soprador Aspirador
Marca de fabricação:	STIHL
Modelo:	BG 56
	BG 56 C
	BG 56 C-E
	BG 66
	BG 66 C
	BG 66 C-E
	BG 86

BG 86 C
BG 86 C-E
SH 56
SH 56 C
SH 56 C-E
SH 86
SH 86 C
SH 86 C-E
4241
27,2 cm³

Identificação de série:
Cilindrada:

está em conformidade com as disposições relevantes das Diretivas 2011/65/UE, 2006/42/CE, 2014/30/UE e 2000/14/CE e que o produto foi desenvolvido e produzido em conformidade com as versões das seguintes normas aplicáveis na data de produção:

EN ISO 12100, EN 15503, EN 55012,
EN 61000-6-1

Para a obtenção do nível de potência sonora medido e garantido, procedeu-se de acordo com a Norma 2000/14/CE, Anexo V e aplicação da Norma ISO 11094.

Nível de potência sonora medido

Todos os BG 56:	102 dB(A)
Todos os BG 66:	99 dB(A)
Todos os BG 86:	102 dB(A)
Todos os SH 56:	103 dB(A)
Todos os SH 86:	103 dB(A)

Nível de potência sonora garantido

Todos os BG 56:	104 dB(A)
Todos os BG 66:	101 dB(A)
Todos os BG 86:	104 dB(A)
Todos os SH 56:	105 dB(A)
Todos os SH 86:	105 dB(A)

Arquivo da documentação técnica:

ANDREAS STIHL AG & Co. KG
Produktzulassung

O ano de fabricação e o número da máquina estão indicados no equipamento.

Waiblingen, 01.08.2022

ANDREAS STIHL AG & Co. KG

p.p.

Robert Olma, Vice President, Regulatory Affairs
& Global Governmental Relations

CE

www.stihl.com



0458-296-1521-G



0458-296-1521-G